

**SONY**<sup>®</sup>

# Stereo Receiver

---

Mode d'emploi

FR

---

Manual de instrucciones

ES

## AVERTISSEMENT

### **Pour réduire tout risque d'incendie ou de choc électrique, n'exposez pas l'appareil à la pluie ou à l'humidité.**

Pour réduire tout risque d'incendie, ne couvrez pas les ailettes de ventilation de cet appareil avec des papiers journaux, des nappes, des rideaux, etc.

N'exposez pas l'appareil à des sources de flammes nues (par exemple, des bougies allumées).

Pour réduire tout risque d'incendie ou de choc électrique, n'exposez pas l'appareil à des gouttelettes ou à des éclaboussures et ne posez pas d'objets contenant du liquide, comme des vases, sur l'appareil.

N'installez pas l'appareil dans un espace confiné, tel qu'une bibliothèque ou un meuble encastré.

La fiche principale étant utilisée pour débrancher l'appareil de la source d'alimentation secteur, raccordez l'appareil sur une prise secteur facilement accessible. Si vous constatez que l'appareil ne fonctionne pas normalement, débranchez immédiatement la fiche principale de la prise secteur.

L'appareil n'est pas débranché de la source d'alimentation secteur tant qu'il reste raccordé à la prise secteur, même s'il est éteint.

### **ATTENTION**

Risque d'explosion si les piles sont remplacées par un type incorrect. Les piles ou les appareils dans lesquels des piles sont insérées ne doivent pas être exposés à une chaleur excessive comme la lumière du soleil et le feu.



### **ATTENTION**

#### **SURFACE CHAUDE**

Pour réduire le risque de brûlure thermique, ne touchez pas la surface chaude où est affiché ce symbole.

### **Pour les clients au Canada**

Des connecteurs et des câbles convenablement protégés et reliés à la terre doivent être utilisés pour le raccordement aux périphériques et/ou aux ordinateurs hôtes.

Le présent appareil est conforme aux CNR d'Industrie Canada applicables aux appareils radio exempts de licence. L'exploitation est autorisée aux deux conditions suivantes :

- (1) l'appareil ne doit pas produire de brouillage;
- (2) l'utilisateur de l'appareil doit accepter tout brouillage radioélectrique subi, même si le brouillage est susceptible d'en compromettre le fonctionnement.

### **Pour les clients aux États-Unis et au Canada**

Cet équipement est conforme aux limites d'exposition aux rayonnements énoncées pour un environnement non contrôlé et respecte les règles des radioélectriques (RF) de la FCC lignes directrices d'exposition et d'exposition aux fréquences radioélectriques (RF) CNR-102 de l'IC. Cet équipement doit être installé et utilisé en gardant une distance de 20 cm ou plus entre le radiateur et le corps humain.

### **Pour les clients en Europe**



**Élimination des piles et accumulateurs et des équipements électriques et électroniques usagés (applicable dans les pays de l'Union Européenne et dans les autres pays disposant de systèmes de collecte sélective)**

Ce symbole apposé sur le produit, la pile ou l'accumulateur, ou sur l'emballage, indique que le produit et les piles et accumulateurs fournis avec ce produit ne doivent pas être traités comme de simples déchets ménagers. Sur certains types de piles, ce symbole apparaît parfois combiné avec un symbole chimique. Le symbole pour le plomb (Pb) est rajouté lorsque ces piles contiennent plus de 0,004 % de plomb. En vous assurant que les produits, piles et accumulateurs sont mis au rebut de façon appropriée, vous participez activement à la prévention des conséquences négatives que leur mauvais traitement pourrait provoquer sur l'environnement et sur la santé humaine. Le recyclage des matériaux contribue par ailleurs à la préservation des ressources naturelles. Pour les produits qui,

pour des raisons de sécurité, de performance ou d'intégrité des données, nécessitent une connexion permanente à une pile ou à un accumulateur intégré(e), il conviendra de vous rapprocher d'un Service Technique qualifié pour effectuer son remplacement. En rapportant votre appareil électrique, les piles et accumulateurs en fin de vie à un point de collecte approprié vous vous assurez que le produit, la pile ou l'accumulateur intégré sera traité correctement. Pour tous les autres cas de figure et afin d'enlever les piles ou accumulateurs en toute sécurité de votre appareil, reportez-vous au manuel d'utilisation. Rapportez les piles et accumulateurs, et les équipements électriques et électroniques usagés au point de collecte approprié pour le recyclage. Pour toute information complémentaire au sujet du recyclage de ce produit ou des piles et accumulateurs, vous pouvez contacter votre municipalité, votre déchetterie locale ou le point de vente où vous avez acheté ce produit.

**Avis à l'attention des clients : les informations suivantes concernent uniquement les appareils vendus dans les pays appliquant les directives de l'UE**

Ce produit a été fabriqué par ou pour le compte de Sony Corporation.  
 Importateur dans l'UE : Sony Europe B.V.  
 Les questions basées sur la législation européenne pour l'importateur ou relatives à la conformité des produits doivent être adressées au mandataire : Sony Belgium, bijkantoor van Sony Europe B.V., Da Vincilaan 7-D1, 1930 Zaventem, Belgique.

Le soussigné, Sony Corporation, déclare que cet équipement est conforme à la Directive 2014/53/UE.

Le texte complet de la déclaration UE de conformité est disponible à l'adresse internet suivante : <http://www.compliance.sony.de/>



Cet équipement radioélectrique est conçu pour une utilisation avec la ou les version(s) du logiciel approuvée(s) indiquée(s) dans la Déclaration UE de conformité. Le logiciel chargé dans cet équipement radioélectrique est vérifié et conforme aux exigences essentielles de la directive 2014/53/UE.

Vous pouvez vérifier la version du logiciel en appuyant sur AMP MENU, puis en sélectionnant « VERSION » à l'aide de ▲/▼ et (+).

Ce Stereo Receiver permet la lecture de son à partir de périphériques connectés, la diffusion de musique en continu à partir d'un périphérique BLUETOOTH®, et tuner FM.

Cet équipement a été testé et déclaré conforme aux limitations prévues dans la réglementation EMC relative à l'utilisation d'un câble de raccordement d'une longueur inférieure à 3 mètres.

Une pression sonore excessive des écouteurs ou du casque peut provoquer des pertes d'audition.

---

## Table des matières

Éléments fournis .....	5
Caractéristiques principales de l'ampli-tuner .....	5
Pièces et commandes .....	6

---

## Raccordement et préparation

1 : Préparation des éléments nécessaires .....	12
2 : Réglage/Raccordement des enceintes .....	13
3 : Raccordement de périphériques audiovisuels .....	15
4 : Raccordement de l'antenne FM .....	18
5 : Mise sous tension de l'ampli-tuner ....	18
6 : Réglage des enceintes .....	19

---

## Lecture

Lecture de son sur des périphériques audiovisuels .....	21
Lecture de son sur un périphérique BLUETOOTH .....	22

---

## Tuner

Syntonisation automatique d'une station FM (Syntonisation automatique) .....	25
Préréglage des stations de radio FM (Mémoire préréglée) .....	26
Réception d'émissions RDS (Modèles européens et de la région Asie-Pacifique uniquement) .....	27

---

## Menu/Autres fonctions

Utilisation du menu .....	28
Écoute d'un son haute-fidélité (Pure Direct) .....	30
Modification du nom de chaque entrée et station préréglée (NAME IN) .....	30
Affichage d'informations sur le panneau de l'afficheur .....	31
Enregistrement à l'aide de l'ampli-tuner .....	32
Restauration des réglages usine par défaut .....	33
Économies d'énergie .....	33

---

## Dépannage/Spécifications

Dépannage .....	34
Précautions .....	37
Spécifications .....	38
À propos de la communication BLUETOOTH .....	40
À propos des droits d'auteur .....	41
Index .....	42

## Éléments fournis

- Ampli-tuner (1)



- Télécommande (1)



- Piles R03 (format AAA) (2)



- Antenne fil FM (1)



- Guide de démarrage (1)



Explique comment raccorder le système d'enceintes stéréo, raccorder les périphériques et écouter les périphériques connectés.

- Mode d'emploi (ce livret) (1)



## À propos des manuels fournis pour ce produit

- Certaines illustrations sont présentées comme des dessins conceptuels et peuvent être différentes des produits réels.
- Les manuels fournis pour ce produit décrivent principalement les procédures d'utilisation de la télécommande. Vous pouvez aussi utiliser les commandes sur l'ampli-tuner si elles portent des noms identiques ou similaires à celles de la télécommande.

## Caractéristiques principales de l'ampli-tuner

### Compatible avec la technologie sans fil BLUETOOTH®

- Connectez un WALKMAN®, un smartphone ou une tablette à l'ampli-tuner via la fonction BLUETOOTH pour lire des contenus musicaux sur ces périphériques sans fil (page 22).
- Vous pouvez mettre cet ampli-tuner sous tension depuis un périphérique BLUETOOTH appairé même lorsque l'ampli-tuner est en mode de veille (page 28).

### Équipé de prises PHONO IN

Vous pouvez profiter du son de haute qualité d'un tourne-disque en le raccordant à l'ampli-tuner (page 15).

# Pièces et commandes

## Panneau avant de l'ampli-tuner

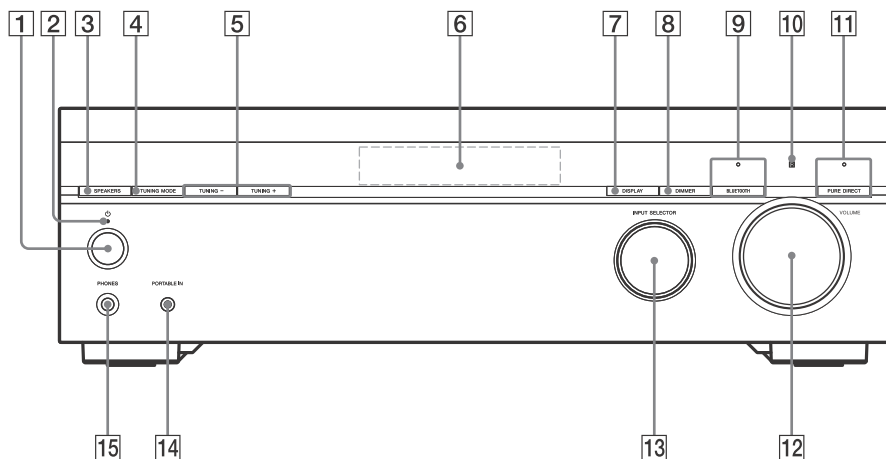

### 1 (alimentation)

Met l'ampli-tuner sous tension ou le règle en mode de veille.

### 2 Indicateur d'alimentation

- **Vert** : L'ampli-tuner est allumé.
- **Rouge** : L'ampli-tuner est en mode de veille et vous avez réglé « BT STBY » sur « STBY ON ».\*
- **L'indicateur s'éteint** : L'ampli-tuner est en mode de veille et vous avez réglé « BT STBY » sur « STBY OFF ».

\* L'indicateur s'allume en rouge uniquement si un périphérique a été appairé avec l'ampli-tuner et si « BT POWER » est réglé sur « BT ON ». Si aucun périphérique n'est appairé avec l'ampli-tuner ou si « BT POWER » est réglé sur « BT OFF », l'indicateur s'éteint.

### 3 **SPEAKERS** (page 20)

Commute le système d'enceintes.

#### Remarque

Aucun son n'est émis par les enceintes si vous sélectionnez « OFF SPEAKERS ». Assurez-vous de sélectionner un réglage autre que « OFF SPEAKERS ».

### 4 **TUNING MODE** (page 25, 26)

### 5 **TUNING +/-** (page 25, 26)

### 6 **Panneau de l'afficheur** (page 7)

### 7 **DISPLAY** (page 31)

### 8 **DIMMER**

Règle la luminosité du panneau de l'afficheur.

### 9 **BLUETOOTH**

Commute l'entrée de l'ampli-tuner sur « BLUETOOTH » et connecte automatiquement le dernier périphérique connecté. Règle l'ampli-tuner en mode d'appairage lorsqu'il n'y a aucune information d'appairage sur l'ampli-tuner.

Déconnecte le périphérique BLUETOOTH lorsque l'ampli-tuner est connecté à un périphérique BLUETOOTH.

### Indicateur BLUETOOTH (page 22)

### 10 **Capteur de télécommande**

Capte les signaux de la télécommande.

**11 PURE DIRECT (page 30)**

L'indicateur au-dessus de la bouton s'allume quand la fonction Pure Direct est activée.

**12 VOLUME (page 21)**

**13 INPUT SELECTOR**

Sélectionne le canal d'entrée raccordé au périphérique que vous voulez utiliser.

**14 Prise PORTABLE IN (page 16)**

**15 Prise PHONES**

Raccordez le casque ici.

## Indicateurs sur le panneau de l'afficheur

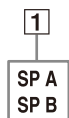

**1** Indicateur du système d'enceintes (page 20)

**Remarque**

Ces indicateurs ne s'allument pas si la sortie enceinte est désactivée ou si un casque est raccordé.

**2 SLEEP**

S'allume lorsque la minuterie de mise en veille est activée.

**3** Indicateur de syntonisation

S'allume lorsque l'ampli-tuner syntonise une station de radio.

**MEMORY**

Une fonction de mémoire, telle que la mémoire préregistrée (page 26), etc., est activée.

**RDS (Modèles européens et de la région Asie-Pacifique uniquement)**

Syntonisé sur une station offrant des services RDS.

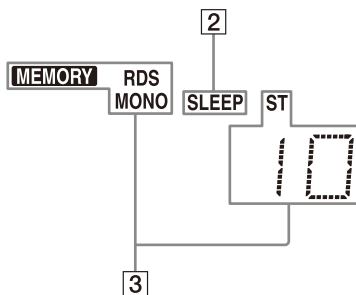

**MONO**

Emission monaurale

**ST**

Émission stéréo FM

10

Numéro de station préregistrée (Ce numéro varie en fonction de la station préregistrée sélectionnée.)

## Panneau arrière de l'ampli-tuner

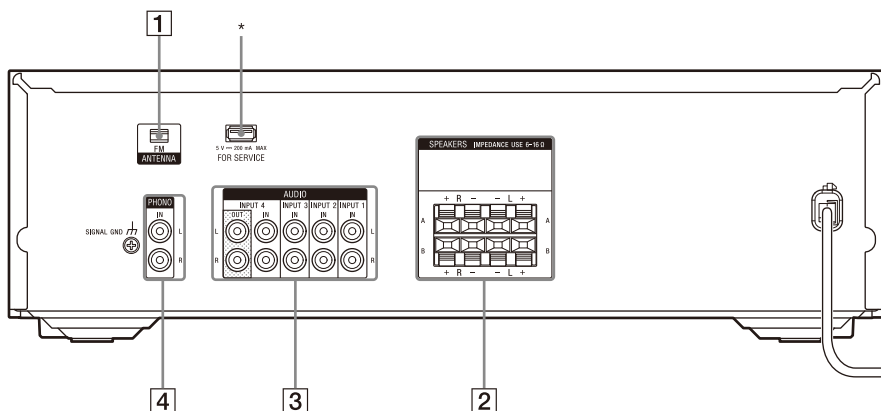

- 1** Borne FM ANTENNA (page 18)
- 2** Bornes SPEAKERS (page 13, 14)
- 3** Prises AUDIO IN/OUT (page 15, 17)  
Prises d'entrée et de sortie audio.
- 4** Prises PHONO IN (page 15)  
Pour le raccordement d'un tourne-disque.

\* Pour l'entretien uniquement.



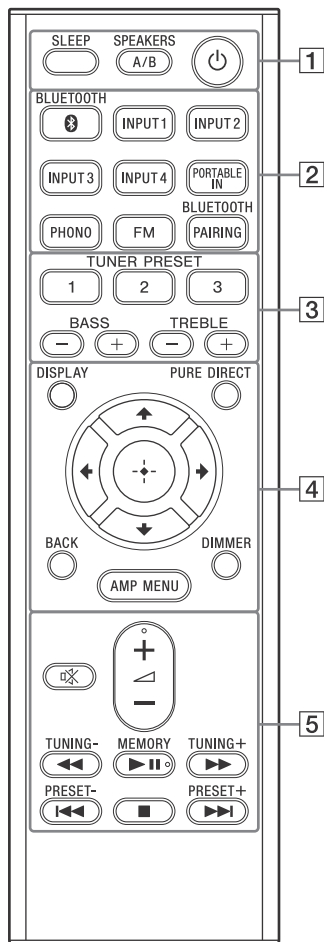

## 1 (alimentation) (page 18)

Met l'ampli-tuner sous tension ou le règle en mode de veille.

### SLEEP

Règle l'ampli-tuner pour qu'il s'éteigne automatiquement à une heure spécifiée.

Chaque fois que vous appuyez sur cette bouton, l'affichage change en séquence, comme suit.

0-30-00 → 1-00-00 → 1-30-00 → 2-00-00 → OFF

Lorsque la minuterie de mise en veille est utilisée, l'indicateur « SLEEP » s'allume sur le panneau de l'afficheur.

### Conseil

- Pour vérifier le temps restant avant que l'ampli-tuner ne s'éteigne, appuyez sur SLEEP. Le temps restant apparaît sur le panneau de l'afficheur.
- La minuterie de mise en veille est annulée lorsque vous effectuez les opérations suivantes.
  - Appuyez à nouveau sur SLEEP.
  - Appuyez sur (alimentation).

## SPEAKERS A/B (page 19)

Commute le système d'enceintes. Chaque fois que vous appuyez sur cette bouton, l'affichage change en séquence, comme suit.

SPK A → SPK B → SPK A+B → OFF SPEAKERS\*

\* « OFF » et « SPEAKERS » apparaissent en alternance sur le panneau de l'afficheur.

### Remarque

Aucun son n'est émis par les enceintes si vous sélectionnez « OFF SPEAKERS ». Assurez-vous de sélectionner un réglage autre que « OFF SPEAKERS ».

## 2 Boutons d'entrée

### BLUETOOTH, INPUT 1, INPUT 2, INPUT 3, INPUT 4, PORTABLE IN, PHONO, FM

Sélectionne le canal d'entrée raccordé au périphérique que vous voulez utiliser. Lorsque vous appuyez sur l'une des boutons d'entrée, l'ampli-tuner s'allume.

#### Remarque

Lorsque vous appuyez sur BLUETOOTH, l'ampli-tuner n'est mis sous tension que si « BT POWER » est réglé sur « BT ON » (page 29).

### BLUETOOTH PAIRING (page 22)

Commute l'entrée de l'ampli-tuner sur « BLUETOOTH » et règle l'ampli-tuner sur le mode d'appairage.

### 3 TUNER PRESET 1, 2, 3 (page 26)

Sélectionne la station préréglée 1, 2 ou 3. Lorsque vous appuyez sur n'importe laquelle de ces boutons, l'ampli-tuner se met sous tension et syntonise la station préréglée sélectionnée.

### BASS +/- (page 20)

### TREBLE +/- (page 20)

### 4 DISPLAY (page 31)

#### PURE DIRECT (page 30)

Active la fonction Pure Direct, qui vous permet de profiter d'un son d'une fidélité supérieure depuis toutes les entrées.

#### ⊕ (entrée), ↕/↔/↔/↔

Appuyez sur ↕, ↔, ↔, ↔ pour sélectionner les options de menu.

Appuyez ensuite sur ⊕ pour valider la sélection.

#### BACK

Revient au menu précédent.

#### DIMMER

Règle la luminosité du panneau de l'afficheur.

#### AMP MENU

Affiche le menu d'utilisation de l'ampli-tuner sur le panneau de l'afficheur.

### 5 ✖ (coupure du son)

Coupe temporairement le son.

Appuyez de nouveau sur cette bouton pour rétablir le son.

#### ◀ (volume) +/-

Règle le niveau de volume de toutes les enceintes simultanément.

◀◀/▶▶ (retour rapide/avance rapide), ▶|| (lecture/pause)\*, ◀◀/▶▶ (précédent/suivant), ■ (arrêt)

Recherche, lecture, pause, saut, arrêt.

#### TUNING +/-

Balaie une station FM.

#### PRESET +/-

Sélectionne des stations ou des canaux préréglés.

#### MEMORY\*

Mémorise une station que vous recevez en tant que station préréglée.

\* Les boutons ◀ +, ▶|| et MEMORY sont dotées de points tactiles. Utilisez les points tactiles comme repères lorsque vous utilisez l'ampli-tuner.

#### Remarque

- L'explication ci-dessus est fournie à titre d'exemple.
- Selon le modèle de votre périphérique raccordé, il est possible que certaines fonctions expliquées dans cette section ne fonctionnent pas avec la télécommande fournie.

## Insertion des piles dans la télécommande

Insérez deux piles R03 (format AAA) (fournies) dans la télécommande. Assurez-vous que les pôles + et - sont correctement positionnés lors de l'installation des piles.

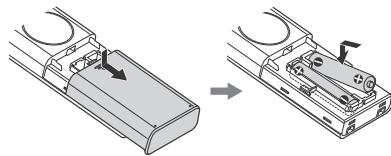

#### Remarque

- Ne laissez pas la télécommande dans un endroit très chaud ou très humide.
- N'utilisez pas une pile neuve avec une pile usagée.
- Ne mélangez pas les piles au manganèse avec d'autres types de piles.
- Nous vous recommandons d'utiliser des piles au manganèse format AAA.
- N'exposez pas le capteur de télécommande sur le panneau avant de l'ampli-tuner aux rayons directs du soleil ou à des éclairages. Ceci pourrait provoquer un dysfonctionnement.

- Si vous prévoyez de ne pas utiliser la télécommande pendant un certain temps, retirez les piles pour éviter qu'elles ne coulent et ne provoquent des dommages ou une corrosion.
- Lorsque l'ampli-tuner ne répond plus à la télécommande, remplacez les deux piles par des neuves.

# 1 : Préparation des éléments nécessaires

### Éléments fournis

Assurez-vous que vous disposez de tous les éléments répertoriés dans « Éléments fournis » (page 5).

### Câbles nécessaires au raccordement (non fournis)

- a Câbles d'enceinte

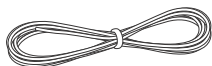

- b Câbles audio stéréo\*

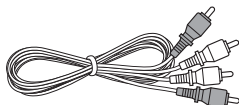

- c Câbles PHONO avec fils de terre\*

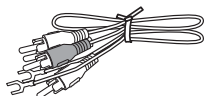

- d Câble audio stéréo 3,5 mm\*

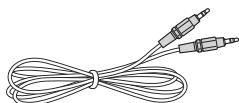

\* Non requis selon la configuration du raccordement.

## 2 : Réglage/Raccordement des enceintes

Réglez et raccordez les enceintes en fonction du nombre d'enceintes que vous utilisez. Ce manuel décrit l'installation, les raccordements et les procédures de réglage à l'aide du système d'enceintes stéréo avec les enceintes A/B comme exemple.

### Remarque

- Raccordez les enceintes avec une impédance nominale de 6 ohms à 16 ohms.
- Lorsque vous raccordez toutes les enceintes avec une impédance nominale de 8 ohms ou plus, réglez « SP IMP. » sur « 8 OHM ». Dans d'autres raccordements, réglez-la sur « 6 OHM ». Pour plus d'informations, reportez-vous à « 6 : Réglage des enceintes » (page 19).
- Veillez à débrancher le cordon d'alimentation secteur avant de raccorder les cordons.
- Avant de raccorder le cordon d'alimentation secteur, vérifiez que les fils métalliques des câbles des enceintes ne se touchent pas les uns les autres entre les bornes SPEAKERS ou sur le panneau arrière de l'ampli-tuner. Si les fils se touchent, des dommages peuvent survenir dans le circuit de l'amplificateur.

### Comment raccorder les câbles d'enceinte

Raccordez les câbles d'enceinte en faisant correspondre les polarités + (rouge)/- (noir) de l'ampli-tuner avec celles des enceintes, comme illustré ci-dessous.

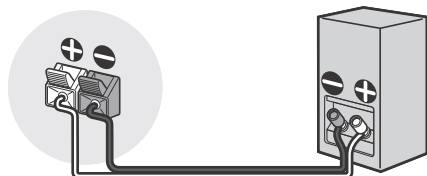

Dénudez la gaine sur 10 mm (13/32 po) à chaque extrémité des câbles d'enceinte, puis torsadez étroitement les brins des fils d'enceinte. Insérez les extrémités torsadées des câbles dans les bornes comme illustré ci-dessous.

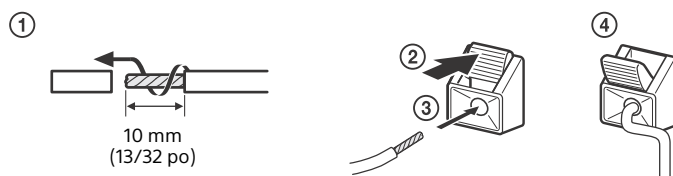

### Remarque

- Veillez à ne pas retirer trop de gaine des câbles d'enceinte afin d'éviter que les fils des câbles d'enceinte ne se touchent entre eux.
- Un mauvais raccordement peut endommager l'ampli-tuner.

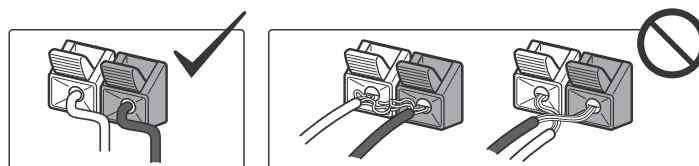

## Système d'enceintes stéréo avec enceintes A/B

Vous pouvez également profiter de l'audio dans un autre lieu en raccordant des enceintes B supplémentaires.

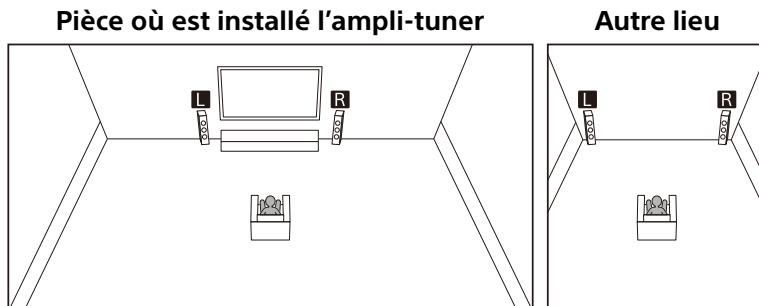

**L** : Enceinte gauche  
**R** : Enceinte droite

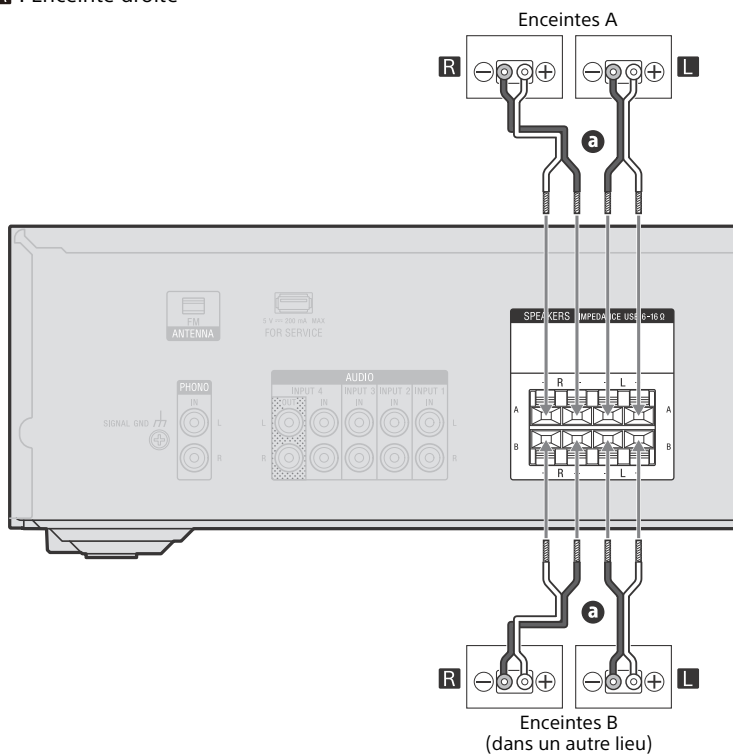

**a** Câble d'enceinte (non fourni)

### Remarque

Si vous raccordez des enceintes B supplémentaires, vous pouvez sélectionner les enceintes que vous souhaitez utiliser avec le bouton SPEAKERS A/B (page 19). Aucun son n'est émis par les enceintes si vous sélectionnez « OFF SPEAKERS ». Assurez-vous de sélectionner un réglage autre que « OFF SPEAKERS ».

## 3 : Raccordement de périphériques audiovisuels

### Remarque

Veillez à effectuer les raccordements des câbles avant de raccorder le cordon d'alimentation secteur.

### Conseil

- Vous pouvez raccorder des périphériques autres que ceux indiqués ci-dessous aux prises AUDIO IN/OUT.
- Vous pouvez renommer chaque entrée de façon à l'afficher sur le panneau de l'afficheur de l'ampli-tuner (page 30).

### Raccordement de périphériques audio

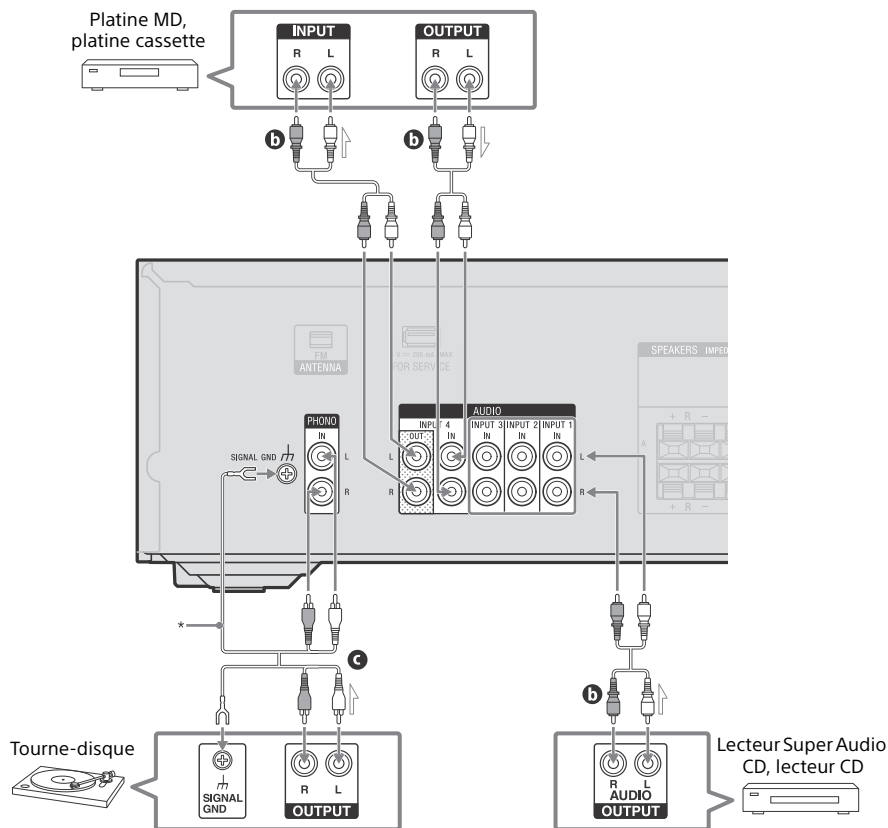

- b** Câble audio stéréo (non fourni)
- c** Câbles PHONO avec fils de terre (non fournis)

\* Si votre tourne-disque est doté d'une borne de terre, raccordez le fil de terre.

### Remarque

- Lorsque vous raccordez un tourne-disque avec un commutateur PHONO/LINE, assurez-vous de régler le commutateur PHONO/LINE sur PHONO.

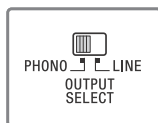

- Cet ampli-tuner est équipé d'un amplificateur à égaliseur phono pour correspondre aux cellules PHONO de type MM. La cellule type MM utilisée sur un tourne-disque présente une variation du niveau de sortie audio. Si la sortie de la cellule de type MM est faible, vous pouvez utiliser la compensation du volume phono pour augmenter le niveau (page 29).
- Pour enregistrer le son depuis l'ampli-tuner, vous devez raccorder votre périphérique aux prises AUDIO INPUT 4 OUT.

- Si le son émis par le périphérique raccordé à la prise PORTABLE IN est très bas, vous pouvez augmenter le niveau du volume. Toutefois, avant de basculer vers une autre entrée, veillez à baisser le niveau du volume afin de ne pas endommager votre enceinte.

## Raccordement d'un périphérique audio portable

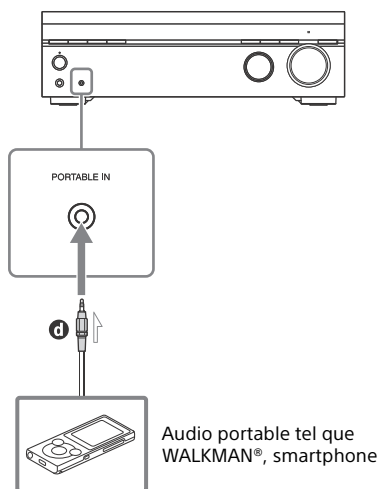

- ④ Câble audio stéréo 3,5 mm (non fourni)

### Remarque

- Lorsque vous écoutez un périphérique raccordé à la prise PORTABLE IN, il est possible que le son soit déformé ou ne soit pas diffusé. Il ne s'agit pas d'un dysfonctionnement et cela dépend du périphérique raccordé.



## Raccordement de périphériques visuels

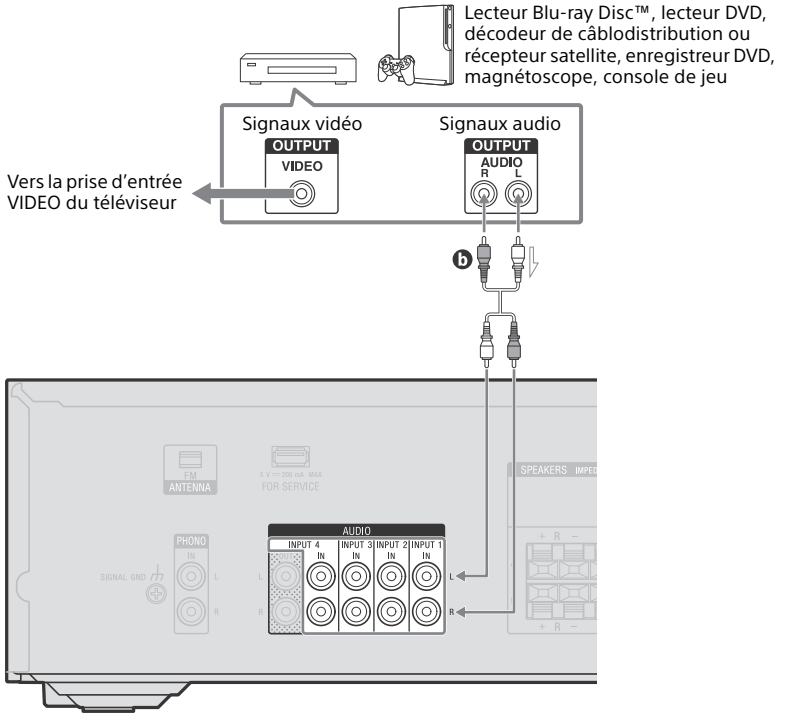

**b** Câble audio stéréo (non fourni)

## 4 : Raccordement de l'antenne FM

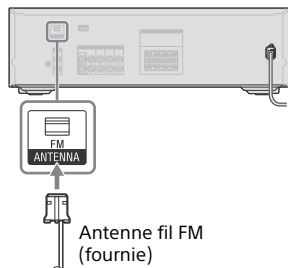



### Remarque

- Déployez complètement l'antenne fil FM.
- Après avoir raccordé l'antenne fil FM, maintenez-la aussi horizontale que possible.

## 5 : Mise sous tension de l'ampli-tuner

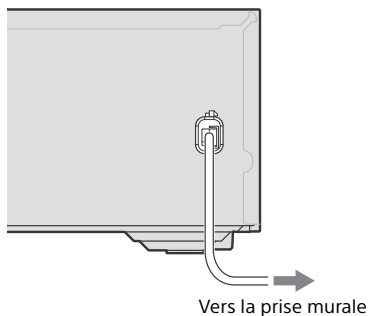

- 1 Raccordez le cordon d'alimentation secteur à une prise murale.

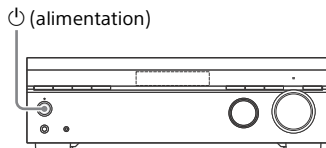

- 2 Appuyez sur  (alimentation) pour mettre l'ampli-tuner sous tension.



### Conseil

Vous pouvez également mettre l'ampli-tuner sous tension à l'aide de la touche  (alimentation) de la télécommande. Pour éteindre l'ampli-tuner, appuyez à nouveau sur  (alimentation).

## 6 : Réglage des enceintes

### Réglage de l'impédance des enceintes

Régalez l'impédance d'enceintes appropriée aux enceintes que vous utilisez.

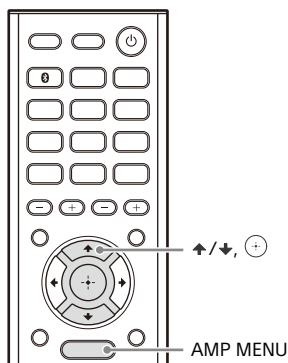

#### 1 Appuyez sur AMP MENU.

Le menu s'affiche sur le panneau de l'afficheur.

#### 2 Appuyez sur ↑/↓ pour sélectionner « SP IMP. » et appuyez ensuite sur ⊕.

#### 3 Appuyez sur ↑/↓ pour sélectionner l'impédance d'enceintes appropriée et appuyez ensuite sur ⊕.

« 8 OHM » : Réglage par défaut.

Sélectionnez ce réglage lorsque vous raccordez toutes les enceintes avec une impédance nominale de 8 ohms ou plus.

« 6 OHM » : Sélectionnez ce réglage lorsque vous raccordez toutes les enceintes avec une impédance nominale inférieure à 8 ohms.

#### Remarque

- Si vous avez un doute sur les impédances des enceintes, reportez-vous au mode d'emploi fourni avec vos enceintes. (Cette information se trouve souvent au dos de l'enceinte.)
- Si vous raccordez des enceintes à la fois aux bornes SPEAKERS A et B, raccordez les enceintes avec une impédance nominale de 12 ohms ou plus.
- Si vous raccordez des enceintes à l'une ou l'autre des bornes SPEAKERS A ou B, raccordez les enceintes avec une impédance nominale de 8 ohms ou 6 ohms.

### Commutation du système d'enceintes

Si deux systèmes d'enceintes sont raccordés à l'ampli-tuner, vous pouvez sélectionner le système d'enceintes que vous souhaitez piloter.

**Appuyez plusieurs fois sur SPEAKERS A/B pour sélectionner le système d'enceintes que vous souhaitez piloter.**

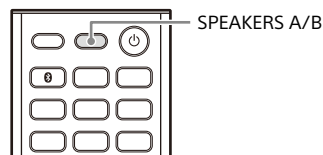

Chaque fois que vous appuyez sur ce bouton, l'affichage change en séquence.

« **SPK A** » : Enceintes raccordées aux bornes SPEAKERS A.

« **SPK B** » : Enceintes raccordées aux bornes SPEAKERS B.

« **SPK A+B** » : Enceintes raccordées aux deux bornes SPEAKERS A et B (raccordement parallèle).

« **OFF SPEAKERS** » : « OFF » et

« SPEAKERS » apparaissent en alternance sur le panneau de l'afficheur. Aucun signal audio n'est émis par aucune borne d'enceinte.

#### Remarque

Ce réglage n'est pas disponible lorsque le casque est branché.

### Conseil

- Les indicateurs « SP A » ou/et « SP B » sur le panneau de l'afficheur s'éclairent pour indiquer l'ensemble des bornes qui sont sélectionnées. « SP A » et « SP B » s'éteignent lorsque le système d'enceintes est mis hors tension.
- Vous pouvez également utiliser le bouton SPEAKERS de l'ampli-tuner pour sélectionner le système d'enceintes.

## Réglage de la tonalité

Vous pouvez régler l'équilibrage de la tonalité des enceintes.

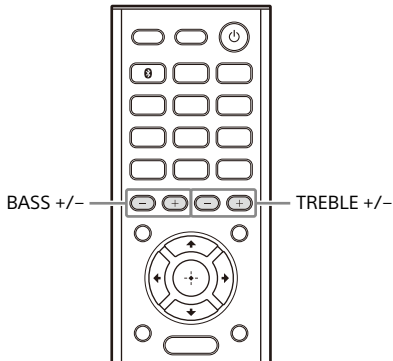

**Appuyez plusieurs fois sur  
TREBLE + ou TREBLE – pour régler  
le niveau des aigus.**

**Appuyez plusieurs fois sur  
BASS + ou BASS – pour régler le  
niveau des graves.**

Vous pouvez effectuer le réglage entre  
-10 dB et +10 dB par incréments de 1 dB.  
Le réglage initial est 0 dB.

## Lecture de son sur des périphériques audiovisuels

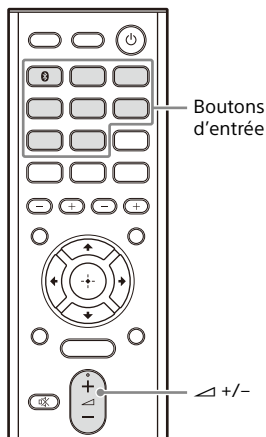

- Pour effectuer des réglages précis
  - Tournez le bouton de VOLUME lentement.
  - Appuyez sur l'une des boutons  $\triangle$  +/- et relâchez-la immédiatement.

### 1 Appuyez sur le bouton d'entrée correspondant au périphérique que vous souhaitez écouter.

L'entrée sélectionnée apparaît sur le panneau de l'afficheur.

### 2 Démarrez la lecture sur le périphérique raccordé.

### 3 Appuyez sur $\triangle$ +/- pour régler le volume.

#### Remarque

Avant d'éteindre l'ampli-tuner, veillez à baisser le niveau du volume pour éviter d'endommager vos enceintes à la prochaine mise sous tension de l'ampli-tuner.

#### Conseil

- Pour augmenter ou réduire le volume rapidement
  - Tournez le bouton de VOLUME rapidement.
  - Appuyez sur l'une des boutons  $\triangle$  +/- et maintenez-la enfoncée.

# Lecture de son sur un périphérique BLUETOOTH

Vous pouvez recevoir du contenu audio depuis un WALKMAN®, un smartphone ou une tablette bénéficiant de la fonction BLUETOOTH et l'écouter par le biais de cet ampli-tuner.

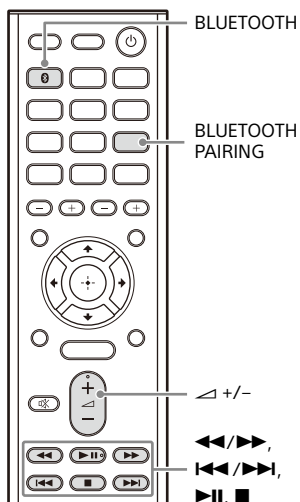

## À propos de l'indicateur BLUETOOTH

L'indicateur BLUETOOTH situé au-dessus du bouton BLUETOOTH sur l'ampli-tuner s'allume ou clignote en bleu pour indiquer l'état de la connexion BLUETOOTH.

État de l'ampli-tuner	État de l'indicateur
L'ampli-tuner est en train de rechercher un périphérique BLUETOOTH auquel se connecter	Clignote lentement
Appairage BLUETOOTH	Clignote rapidement
La connexion BLUETOOTH est établie	S'allume

## Enregistrement de périphériques BLUETOOTH dans l'ampli-tuner (Opération d'appairage)

L'appairage est une opération permettant l'enregistrement des périphériques BLUETOOTH entre eux avant la connexion. Suivez les étapes ci-dessous pour appairer votre périphérique BLUETOOTH et l'ampli-tuner. Une fois les périphériques BLUETOOTH appairés, l'opération n'a pas à être répétée. Une fois l'appairage terminé, passez à « Écoute de son sur un périphérique BLUETOOTH appairé » (page 23).

**1 Placez le périphérique BLUETOOTH à 1 mètre (3,3 pieds) de l'ampli-tuner.**

**2 Appuyez sur BLUETOOTH PAIRING.**

« PAIRING » clignote sur le panneau de l'afficheur. Effectuez l'étape 3 dans les cinq minutes qui suivent, sinon l'appairage sera annulé. Si l'appairage est annulé, répétez cette étape.

**3 Effectuez l'appairage sur le périphérique BLUETOOTH pour détecter l'ampli-tuner.**

Pour plus d'informations, reportez-vous au mode d'emploi de votre périphérique BLUETOOTH. La liste des périphériques détectés peut apparaître sur l'affichage du périphérique BLUETOOTH, selon le type de ce dernier. L'ampli-tuner s'affiche comme « STR-DH190 ».

## 4 Sélectionnez « STR-DH190 » sur l'affichage du périphérique BLUETOOTH.

Si « STR-DH190 » ne s'affiche pas, répétez ce processus à partir de l'étape 1.

Une fois la connexion BLUETOOTH établie, le nom du périphérique appairé apparaît sur le panneau de l'afficheur.

## 5 Démarrez la lecture sur le périphérique BLUETOOTH.

## 6 Réglez le volume.

Réglez d'abord le volume du périphérique BLUETOOTH. Si le volume est toujours trop faible, appuyez sur  $\triangle$  +/- pour régler le volume de l'ampli-tuner.

## Pour annuler l'opération d'appairage

L'opération d'appairage est annulée lorsque vous commutez l'entrée.

### Remarque

- Certaines applications de périphérique BLUETOOTH ne peuvent pas être pilotées depuis l'ampli-tuner.
- Si une clé d'accès est requise sur l'affichage du périphérique BLUETOOTH à l'étape 4, saisissez « 0000 ». La clé d'accès peut s'appeler « Passcode », « PIN code », « PIN number » ou « Password ».
- Vous pouvez appairer jusqu'à dix périphériques BLUETOOTH. Si un 11ème périphérique BLUETOOTH est appairé, le périphérique raccordé le moins récent sera remplacé par le nouveau.

### Conseil

- Vous pouvez piloter un périphérique BLUETOOTH en utilisant  $\lll/\ggg$  (retour rapide/avance rapide),  $\lll/\ggg$  (précédent/suivant),  $\ggg$  (lecture/pause),  $\blacksquare$  (arrêt).
- Si vous appuyez sur  $\ggg$  dans l'entrée « BLUETOOTH » alors qu'aucun périphérique BLUETOOTH n'est connecté, l'ampli-tuner se connecte automatiquement au dernier périphérique BLUETOOTH connecté.

## Écoute de son sur un périphérique BLUETOOTH appairé

### 1 Activez la fonction BLUETOOTH sur le périphérique BLUETOOTH.

### 2 Appuyez sur BLUETOOTH.

L'ampli-tuner se connecte au dernier périphérique BLUETOOTH connecté et le nom du périphérique apparaît sur le panneau de l'afficheur.

### 3 Démarrez la lecture sur le périphérique BLUETOOTH.

### 4 Réglez le volume.

Réglez d'abord le volume du périphérique BLUETOOTH. Si le volume est toujours trop faible, appuyez sur  $\triangle$  +/- pour régler le volume de l'ampli-tuner.

## Déconnexion d'une connexion BLUETOOTH

La connexion BLUETOOTH sera déconnectée si vous effectuez l'une ou l'autre des opérations suivantes :

- Si vous commutez l'entrée.
- Si vous désactivez la fonction BLUETOOTH sur le périphérique BLUETOOTH.
- Appuyez sur BLUETOOTH PAIRING.
- Si vous éteignez l'ampli-tuner ou le périphérique BLUETOOTH.
- Si vous appuyez à nouveau sur BLUETOOTH sur l'ampli-tuner.

### Remarque

- Les fonctions peuvent différer selon les spécifications du périphérique BLUETOOTH.
- Du fait des caractéristiques de la technologie sans fil BLUETOOTH, le son lu sur cet ampli-tuner est légèrement retardé par rapport au son lu sur le périphérique BLUETOOTH.

#### **Conseil**

- Vous pouvez activer ou désactiver la réception du codec AAC à partir du périphérique BLUETOOTH (page 28).
- Vous pouvez connecter l'ampli-tuner depuis un périphérique BLUETOOTH appairé lorsque « BT POWER » est réglé sur « BT ON » (page 29).



## Syntonisation automatique d'une station FM (Syntonisation automatique)

Vous pouvez écouter des émissions FM par l'intermédiaire du tuner intégré. Avant l'utilisation, assurez-vous que l'antenne FM a été raccordée à l'ampli-tuner (page 18).

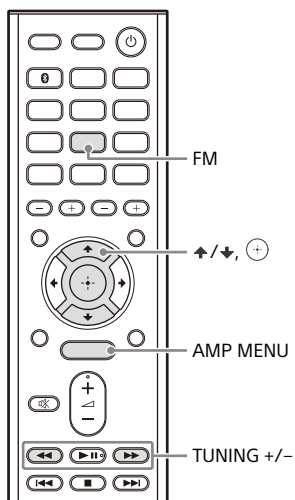

- 1 Appuyez sur FM.
- 2 Appuyez sur TUNING + ou TUNING -.

Appuyez sur TUNING + pour effectuer un balayage des fréquences inférieures vers les fréquences supérieures ; appuyez sur TUNING - pour effectuer un balayage des fréquences supérieures vers les fréquences inférieures. L'ampli-tuner cesse le balayage dès qu'une station est reçue.

## Utilisation des boutons de commande sur l'ampli-tuner

- 1 Tournez INPUT SELECTOR pour sélectionner « FM TUNER ».
- 2 Appuyez plusieurs fois sur TUNING MODE pour sélectionner « AUTO ».
- 3 Appuyez sur TUNING + ou TUNING -.

## Si la réception FM stéréo est mauvaise

Si la réception FM stéréo est mauvaise et que « ST » clignote sur le panneau de l'afficheur, passez en mode mono pour réduire la distorsion du son. Appuyez sur AMP MENU, et appuyez ensuite sur ↑/↓ et sur ⊕ pour sélectionner « FM MODE » - « MONO ». Pour revenir au mode stéréo, sélectionnez « STEREO ».

# Préréglage des stations de radio FM (Mémoire préréglée)

Vous pouvez mémoriser jusqu'à 30 stations FM comme stations favorites préréglées.

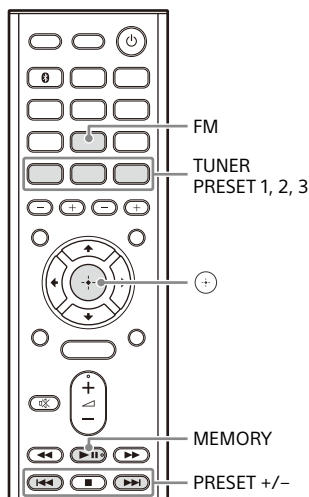

- 1 Appuyez sur FM.
- 2 Syntonisez la station que vous souhaitez prérégler à l'aide de la syntonisation automatique (page 25).
- 3 Appuyez sur MEMORY.
- 4 Appuyez sur PRESET + ou PRESET - pour sélectionner un numéro de préréglage.
- 5 Appuyez sur (+).
- 6 Répétez les étapes 1 à 5 pour mémoriser une autre station.

## Sélection de stations préréglées

- 1 Appuyez sur FM.
- 2 Appuyez plusieurs fois sur PRESET + ou PRESET - pour sélectionner la station.

### Conseil

Vous pouvez également utiliser TUNER PRESET 1, 2 ou 3 pour sélectionner une station préréglée.

## Utilisation des boutons de commande sur l'ampli-tuner

- 1 Tournez INPUT SELECTOR pour sélectionner « FM TUNER ».
- 2 Appuyez plusieurs fois sur TUNING MODE pour sélectionner « PRESET ».
- 3 Appuyez sur TUNING + ou TUNING - pour sélectionner la station préréglée de votre choix.

# Réception d'émissions RDS

## (Modèles européens et de la région Asie-Pacifique uniquement)

Cet ampli-tuner vous permet d'utiliser la fonction RDS (Système de radiodiffusion de données), permettant aux stations de radio FM\* d'envoyer des informations supplémentaires avec le signal de programmation ordinaire. Cet ampli-tuner offre des fonctions RDS pratiques, par exemple l'affichage du nom du service du programme.

\* Toutes les stations FM ne proposent pas de service RDS et ne proposent pas non plus le même type de services. Si vous ne connaissez pas les services RDS disponibles dans votre région, consultez vos stations de radio locales pour obtenir des informations détaillées.

## Il vous suffit de sélectionner une station FM en utilisant la procédure de syntonisation automatique (page 25) ou de syntonisation de stations préréglées (page 26).

Lorsque vous syntonisez une station offrant des services RDS, l'indication « RDS » s'affiche ainsi que le nom du service du programme sur le panneau de l'afficheur.

### Remarque

Il se peut que la fonction RDS ne fonctionne pas correctement si la station que vous avez syntonisée n'émet pas le signal RDS ou si le signal est faible.

### Conseil

Lorsque le nom du service du programme s'affiche, vous pouvez vérifier la fréquence en appuyant plusieurs fois sur DISPLAY (page 31).

# Utilisation du menu

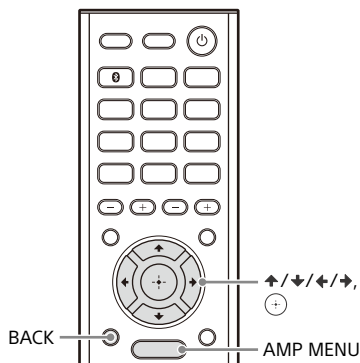

## 1 Appuyez sur AMP MENU.

Le menu s'affiche sur le panneau de l'afficheur.

## 2 Appuyez sur $\uparrow/\downarrow$ pour sélectionner l'élément du menu de votre choix et appuyez ensuite sur $\oplus$ .

## 3 Appuyez sur $\uparrow/\downarrow/\leftarrow/\rightarrow$ pour sélectionner le paramètre/réglage de votre choix et appuyez ensuite sur $\oplus$ .

### Pour revenir à l'affichage précédent

Appuyez sur  $\leftarrow$  ou sur BACK.

### Pour quitter le menu

Appuyez sur AMP MENU.

#### Remarque

Certains paramètres et réglages peuvent apparaître estompés sur le panneau de l'afficheur. Cela signifie qu'ils sont indisponibles ou fixes et non modifiables.

## Liste du menu

Les paramètres par défaut sont soulignés.

### ■ « SP IMP. » (Impédance des enceintes)

Pour plus d'informations, reportez-vous à « Réglage de l'impédance des enceintes » (page 19).

### ■ « FM MODE » (Mode de réception de stations FM)

#### • « STEREO »

Cet ampli-tuner décode les signaux comme des signaux stéréo lorsque la station de radio est émise en stéréo.

#### • « MONO »

Cet ampli-tuner décode les signaux comme des signaux mono quels que soient les signaux émis.

### ■ « BT MENU » (Menu des réglages BLUETOOTH)

#### • « BT STBY » (Mode de veille BLUETOOTH)

– « STBY ON » : Vous pouvez mettre cet ampli-tuner sous tension depuis un périphérique BLUETOOTH appairé.

– « STBY OFF » : Cet ampli-tuner ne peut pas être mis sous tension depuis un périphérique BLUETOOTH appairé.

#### Remarque

• Si vous réglez « BT STBY » sur « STBY ON », cet ampli-tuner se met sous tension lorsque vous établissez une connexion BLUETOOTH à partir d'un périphérique BLUETOOTH.

• Vous pouvez modifier ce réglage lorsque « BT POWER » est réglé sur « BT OFF ».

#### • « BT AAC » (Codec BLUETOOTH – AAC)

– « AAC ON » : L'audio AAC est disponible si le périphérique BLUETOOTH prend en charge AAC.

– « AAC OFF » : L'audio AAC n'est pas disponible.

#### Remarque

• Vous pouvez modifier ce réglage lorsque « BT POWER » est réglé sur « BT OFF ».

• Les réglages de cette fonction ne peuvent pas être modifiés lorsqu'un périphérique BLUETOOTH est connecté.

#### Conseil

Vous pouvez profiter d'un son de haute qualité si AAC est activé.

- « BT POWER » (signal BLUETOOTH)
  - « BT ON » : Vous pouvez connecter l'ampli-tuner depuis un périphérique BLUETOOTH appairé.
  - « BT OFF » : L'ampli-tuner ne peut pas être connecté depuis un périphérique BLUETOOTH appairé.

#### Remarque

Vous ne pouvez pas modifier ce réglage lorsque l'entrée « BLUETOOTH » est sélectionnée.

### ■ « PH.OFFSET » (Compensation du volume phono)

Vous permet d'ajuster le niveau de volume du périphérique raccordé aux prises PHONO IN.

La cellule type MM utilisée sur un tourne-disque présente une variation du niveau de sortie audio.

Si la sortie de la cellule de type MM est faible, vous pouvez utiliser la compensation du volume phono pour augmenter le niveau.

Vous pouvez effectuer le réglage entre 0 dB et +6 dB par incréments de 1 dB. Le réglage initial est « PHONO 0 ».

### ■ « BALANCE » (Équilibrage des enceintes)

Permet de régler l'équilibrage entre les enceintes gauche et droite.

Vous pouvez effectuer le réglage entre « BAL. L+10 » et « BAL. R+10 » par incréments de 1 dB.

Le réglage initial est « BAL. 0 ».

### ■ « NAME IN » (Attribution de nom aux entrées)

Permet de régler le nom des entrées et des stations pré-réglées. Pour plus d'informations, reportez-vous à « Modification du nom de chaque entrée et station pré-réglée (NAME IN) » (page 30).

### ■ « AUTO.STBY » (Veille automatique)

Permet de régler l'ampli-tuner de sorte qu'il bascule automatiquement en mode de veille lorsque vous ne l'utilisez pas ou si aucun signal d'entrée ne lui est transmis.

- « STBY ON »  
Bascule en mode de veille après 20 minutes environ.
- « STBY OFF »  
Ne bascule pas en mode de veille.

#### Remarque

- Cette fonction est inopérante lorsque l'entrée « FM TUNER » est sélectionnée.
- Si vous utilisez simultanément le mode de veille automatique et la minuterie de mise en veille, cette dernière est prioritaire.

### ■ « UPDATE » (Mise à jour du logiciel)

Pour l'entretien uniquement.

### ■ « VERSION » (Version du logiciel)

Vous permet de consulter les informations relatives à la version du logiciel système.

## Écoute d'un son haute-fidélité (Pure Direct)

Vous pouvez profiter d'un son d'une fidélité supérieure depuis toutes les entrées grâce à la fonction Pure Direct. Lorsque la fonction Pure Direct est activée, le panneau de l'afficheur s'éteint pour supprimer le bruit qui affecte la qualité du son.

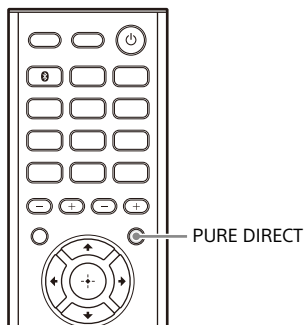

### Appuyez sur PURE DIRECT.

L'indicateur au-dessus de la bouton s'allume quand la fonction Pure Direct est activée.

Pour annuler la fonction Pure Direct, appuyez à nouveau sur PURE DIRECT.

#### Remarque

- Lorsque la fonction Pure Direct est sélectionnée, les graves et les aigus ne peuvent pas être réglés.
- La fonction Pure Direct est annulée lorsque vous appuyez sur BASS +/- ou TREBLE +/-.

## Modification du nom de chaque entrée et station préregistrée (NAME IN)

Vous pouvez saisir un nom comportant jusqu'à 8 caractères pour les entrées (excepté « FM TUNER » et « BLUETOOTH ») et les stations préregistrées et l'afficher sur le panneau de l'afficheur.

Il est plus pratique d'avoir le nom des périphériques raccordés sur l'afficheur plutôt que sur les prises.

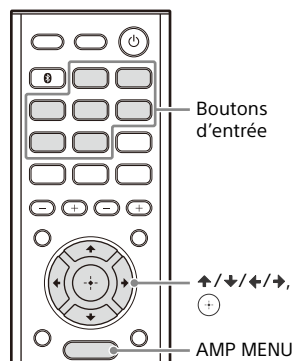

### 1 Pour l'entrée « FM TUNER »

Appuyez sur FM, puis sintonisez la station préregistrée pour laquelle vous souhaitez créer un nom d'index (page 26).

### Pour les autres entrées (sauf « BLUETOOTH »)

Appuyez sur la bouton d'entrée pour laquelle vous souhaitez créer un nom d'index.

### 2 Appuyez sur AMP MENU.

### 3 Appuyez plusieurs fois sur ↑/→ pour sélectionner « NAME IN », puis appuyez sur ⊕ ou →.

Le curseur clignote et vous pouvez entrer un caractère.

## 4 Appuyez sur ↕ pour sélectionner un caractère, puis appuyez sur ⇄ pour déplacer la position d'entrée en avant ou en arrière.

### Conseil

- Vous pouvez sélectionner le type de caractère de la façon suivante en appuyant sur ↕.  
Alphabet (majuscule) → Nombres → Symboles
- Pour saisir un espace, appuyez sur ⇄, sans sélectionner de caractère.

### En cas d'erreur

Appuyez sur ⇄ jusqu'à ce que le caractère que vous souhaitez modifier clignote, puis appuyez sur ↕ pour sélectionner le caractère correct.

## 5 Appuyez sur ⊕.

Le nom saisi est enregistré.

### Remarque

(Modèles européens et de la région Asie-Pacifique uniquement)

Lorsque vous attribuez un nom à une station RDS (Système de radiodiffusion de données) et que vous syntonisez cette station, le nom du service du programme s'affiche au lieu de celui que vous avez spécifié.

## Affichage d'informations sur le panneau de l'afficheur

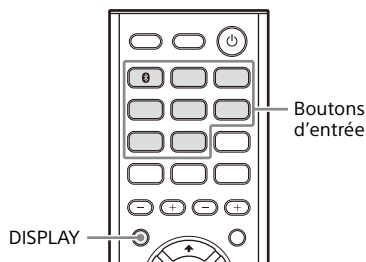

- 1 Appuyez sur la bouton d'entrée dont vous voulez vérifier les informations.
- 2 Appuyez plusieurs fois sur DISPLAY.

Chaque fois que vous appuyez sur cette bouton, l'affichage change en séquence, comme suit.

Nom d'index de l'entrée\* → Entrée sélectionnée → Niveau de volume

### Lors de l'écoute d'une radio FM

Nom de la station pré réglée\* → Fréquence, bande et numéro de pré réglage → Niveau de volume

### Lors de la réception d'émissions RDS (Modèles européens et de la région Asie-Pacifique uniquement)

Nom du service du programme ou nom de la station pré réglée\* → Fréquence, bande et numéro pré réglé → Niveau du volume

### Lors de la connexion à un périphérique BLUETOOTH

Nom du périphérique BLUETOOTH → Adresse MAC BLUETOOTH → Niveau de volume → « BLUETOOTH »

\* Le nom d'index ne s'affiche que lorsque vous avez attribué un nom à l'entrée ou à la station préréglée (page 30). Le nom d'index ne s'affiche pas si seuls des espaces vides ont été saisis ou s'il est identique au nom d'entrée.

#### Remarque

Il est possible que certains caractères ou signes ne s'affichent pas pour certaines langues.

---

## Enregistrement à l'aide de l'ampli-tuner

Vous pouvez enregistrer du son à partir d'un périphérique audio à l'aide de l'ampli-tuner. Reportez-vous au mode d'emploi fourni avec votre périphérique d'enregistrement.

**1 Appuyez sur le bouton d'entrée correspondant au périphérique de lecture.**

**2 Préparez le périphérique pour la lecture.**

Par exemple, insérez le CD que vous souhaitez copier dans le lecteur CD.

**3 Préparez le périphérique d'enregistrement.**

Insérez un MD ou une cassette vierge dans le périphérique d'enregistrement (raccordé aux prises AUDIO INPUT 4 OUT).

**4 Commencez l'enregistrement sur ce périphérique, puis lancez le périphérique de lecture.**

#### Remarque

- La musique enregistrée est exclusivement réservée à un usage privé. Pour utiliser des productions musicales en dehors de cette limite, vous devez obtenir l'autorisation des détenteurs des droits d'auteur.
- Les réglages du son n'affectent pas le signal émis par les prises AUDIO INPUT 4 OUT.
- Pendant que la source est enregistrée, la fonction de mise en veille automatique de l'ampli-tuner peut démarrer et interrompre l'enregistrement. Dans ce cas, réglez « AUTO.STBY » sur « STBY OFF » (page 29).
- Vous pouvez enregistrer le son à partir du périphérique visuel raccordé à cet ampli-tuner. En revanche, vous ne pouvez pas enregistrer l'image à l'aide de cet ampli-tuner.



## Restauration des réglages usine par défaut

Vous pouvez effacer tous les réglages mémorisés et restaurer l'ampli-tuner aux réglages usine par défaut avec la procédure suivante.

Pour ce faire, veillez à utiliser les boutons de l'ampli-tuner.

- 1 Appuyez sur  (alimentation) pour mettre l'ampli-tuner hors tension.**

 (alimentation)

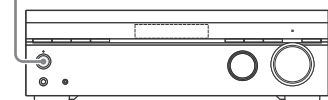

- 2 Appuyez sur  (alimentation) et maintenez pendant 5 secondes.**

« CLEARING » apparaît sur le panneau de l'afficheur pendant l'initialisation. Une fois l'initialisation terminée, l'indication « CLEARED\* » s'affiche sur le panneau de l'afficheur.

 (alimentation)

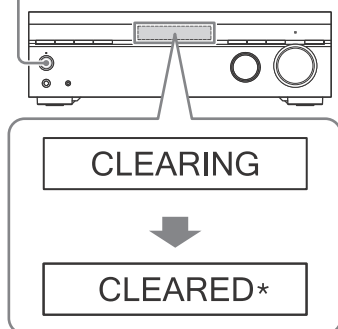

### Remarque

L'effacement complet de la mémoire prend quelques secondes. N'éteignez pas l'ampli-tuner tant que n'est pas apparu « CLEARED\* » sur le panneau de l'afficheur.

## Économies d'énergie

Vous pouvez économiser de l'énergie en réglant « BT STBY » sur « STBY OFF » dans le menu « BT MENU ».

### Dépannage

Si un problème survient pendant l'utilisation de l'ampli-tuner, vérifiez les points suivants pour résoudre le problème avant de consulter votre revendeur Sony le plus proche.

- Vérifiez si le problème est mentionné dans cette section « Dépannage ».
- Supprimez tous les réglages enregistrés et restaurez l'ampli-tuner aux réglages usine par défaut (page 33).

Si le problème persiste après avoir effectué toutes les actions indiquées ci-dessus, consultez votre revendeur Sony le plus proche.

### Général

#### L'ampli-tuner s'éteint automatiquement.

- Si « AUTO.STBY » est réglé sur « STBY ON », passez au réglage « STBY OFF » (page 29).
- La fonction de minuterie de mise en veille a été activée.
- « PROTECT » (page 37) a été activé.

#### L'indicateur sur le panneau de l'afficheur s'éteint.

- Si l'indicateur PURE DIRECT sur le panneau avant s'allume, appuyez sur PURE DIRECT pour désactiver cette fonction.
- Appuyez sur DIMMER pour sélectionner « BRIGHT » ou « DARK ».

### Audio

#### Aucun son ou un son très faible seulement est audible, quel que soit le périphérique sélectionné.

- Assurez-vous que tous les câbles de raccordement sont insérés dans leurs prises d'entrée/de sortie respectives sur l'ampli-tuner, les enceintes et les périphériques.
- Assurez-vous que l'ampli-tuner et tous les périphériques sont allumés.
- Vérifiez que VOLUME sur l'ampli-tuner n'est pas réglé sur « VOL MIN ».
- Appuyez sur SPEAKERS A/B pour sélectionner un réglage autre que « OFF SPEAKERS » (page 19).
- Vérifiez que le casque n'est pas raccordé à l'ampli-tuner.
- Appuyez sur  $\times$  (coupure du son) pour annuler la fonction de coupure du son. « MUTING » disparaît du panneau de l'afficheur.
- Essayez d'appuyer sur les boutons d'entrée de la télécommande ou de tourner INPUT SELECTOR sur l'ampli-tuner pour sélectionner l'entrée que vous souhaitez écouter.
- Le dispositif de protection de l'ampli-tuner est activé. Éteignez l'ampli-tuner, résolvez le problème de court-circuit et rallumez l'appareil.

#### Ronflements ou parasites importants.

- Assurez-vous que les enceintes et le périphérique ont solidement raccordés.
- Veillez à ce que les câbles de raccordement ne se trouvent pas à proximité d'un transformateur ou d'un moteur.
- Éloignez votre périphérique audio du téléviseur.
- Si les fiches et les prises sont sales, essuyez-les avec un chiffon légèrement imbibé d'alcool.

### **Aucun son n'est émis ou vous entendez un son à peine audible à partir d'enceintes spécifiques.**

- Raccordez un casque à la prise PHONES pour vérifier que le son est émis à partir du casque. Si vous n'entendez le son que d'un seul canal par le casque, il se peut que le périphérique ne soit pas correctement raccordé à l'ampli-tuner. Assurez-vous que tous les câbles sont insérés à fond dans les prises de l'ampli-tuner et du périphérique. Si vous entendez les deux canaux par le casque, il se peut que l'enceinte ne soit pas correctement raccordée à l'ampli-tuner. Vérifiez le raccordement de l'enceinte qui n'émet pas de son.
- Assurez-vous que vous avez raccordé les deux prises L et R d'un périphérique analogique ; ces périphériques exigent le raccordement de ces deux prises. Utilisez un câble audio stéréo (non fourni).

### **Aucun son n'est émis par un périphérique spécifique.**

- Assurez-vous que le périphérique est correctement raccordé aux prises d'entrée audio correspondantes.
- Assurez-vous que le ou les câbles utilisés pour le raccordement sont insérés à fond dans les prises de l'ampli-tuner et du périphérique.

### **Le son gauche et droit est asymétrique ou inversé.**

- Assurez-vous que les enceintes et les périphériques sont correctement et solidement raccordés.
- Vérifiez les équilibrages d'enceintes (page 29).

### **Des ronflements importants, des parasites ou des distorsions sont audibles lorsque vous écoutez un périphérique raccordé à la prise PORTABLE IN.**

- Vérifiez que le périphérique est fermement raccordé.
- Il ne s'agit pas d'un dysfonctionnement et cela dépend du périphérique raccordé.

### **L'enregistrement ne s'effectue pas.**

- Vérifiez que le périphérique est correctement raccordé.
- Sélectionnez le périphérique source à l'aide des boutons d'entrée (page 32).

## **Tourne-disque**

### **Le son émis est à peine audible.**

- Assurez-vous qu'une cellule de type MM est utilisée sur le tourne-disque.

### **On entend des ronflements importants.**

- Si votre tourne-disque est doté d'une borne de terre, raccordez le fil de terre (page 15).

### **Le son est déformé.**

- Si vous raccordez un tourne-disque équipé d'un commutateur PHONO/LINE, assurez-vous que ce dernier est réglé sur PHONO (page 16).

## **Radio FM**

### **La réception FM est mauvaise.**

- Étendez et ajustez la position de l'antenne fil FM en trouvant un emplacement où les conditions de réception sont satisfaisantes.
- Placez l'antenne fil FM près d'une fenêtre.
- Positionnez l'antenne fil FM aussi horizontalement que possible.

### **Vous ne parvenez pas à syntoniser les stations de radio.**

- Assurez-vous que les antennes sont correctement raccordées. Ajustez les antennes si nécessaire.
- Aucune station n'a été pré-réglée ou les stations pré-réglées ont été effacées (lors de la syntonisation de stations avec la fonction de balayage des stations pré-réglées). Pré-réglez les stations.
- Appuyez plusieurs fois sur DISPLAY pour afficher la fréquence sur le panneau de l'afficheur.

## La fonction RDS est inopérante.\*

- Assurez-vous que vous écoutez bien une station FM RDS.
- Sélectionnez une station FM plus puissante.
- La station que vous avez syntonisée n'émet pas le signal RDS ou la puissance du signal est faible.

## L'information RDS souhaitée n'apparaît pas.\*

- Le service est peut-être temporairement en dérangement. Contactez la station de radio pour vous assurer qu'elle offre bien le service en question.

\* Modèles européens et de la région Asie-Pacifique uniquement.

## Périphérique BLUETOOTH

### L'appairage n'a pas pu être effectué.

- Rapprochez le périphérique BLUETOOTH de l'ampli-tuner.
- L'appairage peut s'avérer impossible si d'autres périphériques BLUETOOTH se trouvent à proximité de l'ampli-tuner. Dans ce cas, désactivez les autres périphériques BLUETOOTH.
- Saisissez correctement la même clé d'accès que celle entrée sur le périphérique BLUETOOTH.

### Impossible d'établir la connexion BLUETOOTH.

- Le périphérique BLUETOOTH que vous avez essayé de connecter ne prend pas en charge le profil A2DP, et ne peut pas être connecté à l'ampli-tuner.
- Appuyez sur BLUETOOTH pour le connecter au dernier périphérique BLUETOOTH connecté.
- Activez la fonction BLUETOOTH du périphérique BLUETOOTH.
- Établissez une connexion à partir du périphérique BLUETOOTH.
- Les informations d'enregistrement de l'appairage ont été effacées. Réeffectuez l'appairage.

- S'il est connecté à un périphérique BLUETOOTH, cet ampli-tuner ne peut pas être détecté.
- Effacez les informations d'enregistrement de l'appairage d'un périphérique BLUETOOTH et réeffectuez l'appairage.

### Le son est entrecoupé ou fluctue, ou la connexion est perdue.

- L'ampli-tuner et le périphérique BLUETOOTH sont trop éloignés l'un de l'autre.
- Si des obstacles se situent entre l'ampli-tuner et votre périphérique BLUETOOTH, retirez-les ou déplacez l'ampli-tuner et/ou le périphérique pour les éviter.
- Si un périphérique générant des ondes électromagnétiques, par exemple un périphérique LAN sans fil, un autre périphérique BLUETOOTH ou un four micro-ondes se trouve à proximité, éloignez-le.

### Le son de votre périphérique BLUETOOTH est inaudible sur l'ampli-tuner.

- Augmentez d'abord le volume sur votre périphérique BLUETOOTH, puis réglez le volume à l'aide de  $\triangleleft$  + sur la télécommande (ou VOLUME sur l'ampli-tuner).

### Ronflements ou parasites importants.

- Si des obstacles se situent entre l'ampli-tuner et votre périphérique BLUETOOTH, retirez-les ou déplacez l'ampli-tuner et/ou le périphérique pour les éviter.
- Si un périphérique générant des ondes électromagnétiques, par exemple un périphérique LAN sans fil, un autre périphérique BLUETOOTH ou un four micro-ondes se trouve à proximité, éloignez-le.
- Baissez le volume du périphérique BLUETOOTH connecté.

## Télécommande

La télécommande ne fonctionne pas.

- Dirigez la télécommande vers son capteur sur l'ampli-tuner.
- Éliminez les obstacles entre la télécommande et l'ampli-tuner.
- Remplacez les deux piles de la télécommande par des neuves si elles sont faibles.

## Messages d'erreur

« PROTECT » apparaît sur le panneau de l'afficheur.

L'ampli-tuner s'éteindra automatiquement après quelques secondes. Vérifiez les éléments suivants :

Débranchez le cordon d'alimentation secteur et laissez l'ampli-tuner refroidir pendant 30 minutes tout en procédant au dépannage suivant :

- Débranchez toutes les enceintes.
- Vérifiez que les fils des enceintes sont étroitement torsadés aux deux extrémités.
- Vérifiez que l'ampli-tuner n'est pas couvert et que les orifices de ventilation ne sont pas obstrués.
- Vérifiez que l'impédance nominale des enceintes raccordées est correspond à la plage d'impédance indiquée sur le panneau arrière de l'ampli-tuner.

Après avoir effectué les tâches indiquées ci-dessus et résolu tous les problèmes éventuels, branchez le cordon d'alimentation secteur et allumez l'ampli-tuner. Si le problème persiste, consultez votre revendeur Sony le plus proche.

## Précautions

### Sécurité

Si un objet ou un liquide pénètre dans le boîtier de l'ampli-tuner, débranchez l'ampli-tuner et faites-le vérifier par un technicien qualifié avant de le réutiliser.

### Sources d'alimentation

- Avant d'utiliser l'ampli-tuner, assurez-vous que sa tension de fonctionnement correspond à celle du secteur. La tension de fonctionnement est indiquée sur la plaque signalétique à l'arrière de l'ampli-tuner.
- Débranchez l'ampli-tuner de la prise murale si vous ne comptez pas l'utiliser pendant longtemps. Pour débrancher le cordon d'alimentation secteur, tenez-le par la fiche ; ne tirez jamais directement sur le cordon lui-même.
- Le cordon d'alimentation secteur ne doit être remplacé que dans un centre de service après-vente qualifié.

### Accumulation de chaleur

L'ampli-tuner chauffe pendant le fonctionnement, mais ceci n'est pas une anomalie. Si vous utilisez constamment l'ampli-tuner à un volume élevé, la température sur le sommet, les côtés et le fond du boîtier augmente considérablement. Pour ne pas risquer de vous brûler, ne touchez pas le boîtier.

### Lieu d'installation

- Placez l'ampli-tuner dans un endroit bien aéré pour éviter toute accumulation de chaleur et prolonger ainsi la durée de vie de l'ampli-tuner.
- Ne placez pas l'ampli-tuner près d'une source de chaleur ou dans un endroit exposé aux rayons du soleil, à une poussière excessive ou à des chocs mécaniques.

- Ne placez rien au-dessus du boîtier qui puisse obstruer les orifices d'aération et provoquer des anomalies.
- Ne placez pas l'ampli-tuner près de périphériques tels qu'un téléviseur, un magnétoscope ou une platine cassette. (Lorsque vous utilisez l'ampli-tuner avec un téléviseur, un magnétoscope ou une platine cassette, si vous le placez trop près de ces périphériques, il pourra en résulter des bruits parasites et la qualité de l'image pourra en souffrir. Ceci est particulièrement vrai si vous utilisez une antenne intérieure.)
- Prenez garde lorsque vous placez l'ampli-tuner sur des surfaces ayant subi un traitement spécial (cire, huile, polish, etc.), car sa surface risque de se tâcher ou de se décolorer.

## Utilisation

Avant de raccorder d'autres périphériques, veillez à éteindre et débrancher l'ampli-tuner.

## Nettoyage

Nettoyez le boîtier, le panneau et les commandes avec un chiffon doux légèrement imbibé d'une solution détergente douce. N'utilisez aucun type de tampon abrasif, de poudre à récurer ou de solvant, tel que de l'alcool ou de l'essence.

## Remplacement des pièces

En cas de réparation de cet ampli-tuner, les pièces réparées peuvent être conservées en vue de leur réutilisation ou de leur recyclage.

# Spécifications

## Section amplificateur<sup>1)</sup>

Utilisation de l'impédance des enceintes  
6 ohms à 16 ohms

Impédance des enceintes A/B et réglage de l'impédance des enceintes correspondant

Système d'enceintes	Réglage de l'impédance des enceintes (page 19)	
	« 6 OHM »	« 8 OHM »
A ou B	6 ohms à 16 ohms	8 ohms à 16 ohms
A et B	12 ohms à 16 ohms	> 16 ohms

Puissance de sortie RMS minimale  
(8 ohms, 20 Hz à 20 kHz, THD 0,09%)  
90 W + 90 W

Puissance de sortie en mode stéréo  
(8 ohms, 1 kHz, THD 1%)  
100 W + 100 W

<sup>1)</sup> Mesurée dans les conditions suivantes :

Région	Alimentation
États-Unis, Canada, Taïwan	120 V CA, 60 Hz
Océanie, Europe	230 V CA, 50 Hz

Réponse en fréquence

Analogique  
10 Hz à 100 kHz, +0,5/-2 dB (avec  
BASS = 0 dB, TREBLE = 0 dB)

Entrée (Analogique)

PHONO IN  
Pour cellule de type MM  
Égaliseur RIAA ; +/-1 dB  
S/B<sup>2)</sup> : 80 dB (A - Réseau pondéré)

PORTABLE IN  
Sensibilité : 500 mV/50 kohms  
S/B<sup>2)</sup> : 90 dB (A - Réseau pondéré)

AUDIO IN  
Sensibilité : 500 mV/50 kohms  
S/B<sup>2)</sup> : 96 dB (A - Réseau pondéré)

Sortie (Analogique)

AUDIO OUT  
Tension : 500 mV/1 kohm

Tonalité

Niveaux de gain  
±10 dB, incréments de 1 dB

<sup>2)</sup> Entrée courte avec BASS = 0 dB, TREBLE = 0 dB.

## Section tuner FM

### Plage de syntonisation

Modèles américains et canadiens :  
87,5 MHz à 108,0 MHz (Incréments de  
100 kHz)

Autres modèles :  
87,5 MHz à 108,0 MHz (Incréments de  
50 kHz)

### Antenne

Antenne fil FM

### Bornes d'antenne

75 ohms, asymétrique

## Section entretien

### Tension de sortie

DC 5 V

### Courant maximum

200 mA

## Section BLUETOOTH

### Système de communication

Spécification BLUETOOTH version 4.2

### Sortie

Spécification BLUETOOTH de classe de  
puissance 1

### Portée de communication maximale

Champ de réception environ 30 m  
(98,4 pieds)<sup>1)</sup>

### Bande de fréquences

Bande 2,4 GHz

### Méthode de modulation

FHSS (Freq Hopping Spread Spectrum)

### Profils compatibles BLUETOOTH<sup>2)</sup>

A2DP 1.2 (Advanced Audio Distribution  
Profile)

AVRCP 1.6 (Audio Video Remote Control  
Profile)

### Codecs pris en charge<sup>3)</sup>

SBC<sup>4)</sup>, AAC

### Plage de transmission (A2DP)

20 Hz à 20 000 Hz (Fréquence  
d'échantillonnage 44,1 kHz)

### Bande de fréquences et puissance de sortie maximale (Modèles européens uniquement)

BLUETOOTH

Bande de fréquences	Puissance de sortie maximale
2 400 MHz à 2 483,5 MHz	≤ 6,0 dBm

- 1) La plage réelle varie selon des facteurs tels que les obstacles présents entre les périphériques, les champs magnétiques autour d'un four micro-ondes, l'électricité statique, un téléphone sans fil, la sensibilité de la réception, les performances de l'antenne, le système d'exploitation, l'application logicielle, etc.
- 2) Les profils standard BLUETOOTH indiquent l'objectif de la communication BLUETOOTH entre des périphériques.
- 3) Codec : Format de conversion et compression des signaux audio
- 4) Codec de sous-bande

## Général

### Alimentation

Région	Alimentation
États-Unis, Canada, Taiwan	120 V CA, 60 Hz
Océanie	230 V CA, 50 Hz
Europe	230 V CA, 50/60 Hz

### Consommation électrique

200 W

Mode de veille : 0,3 W

(Lorsque « BT STBY » est réglé sur « STBY  
OFF ».)

Mode de veille BLUETOOTH (tous les  
ports réseau sans fil sont activés) : 1,0 W  
(Lorsque « BT STBY » est réglé sur « STBY  
ON ».)

### Dimensions (largeur/hauteur/profondeur (environ))

430 mm × 133 mm × 284 mm (17 po ×  
5 1/4 po × 11 1/4 po), parties saillantes et  
commandes comprises

### Poids (environ)

6,7 kg (14 livres 13 onces)

La conception et les spécifications sont  
sujettes à modifications sans préavis.

---

# À propos de la communication BLUETOOTH

## Profils et versions BLUETOOTH pris en charge

Un profil désigne un ensemble de fonctions standard pour diverses fonctionnalités de produit BLUETOOTH. Reportez-vous à la « Section BLUETOOTH » dans « Spécifications » (page 39) pour connaître les versions et les profils BLUETOOTH pris en charge par cet ampli-tuner.

## Portée de communication efficace

Les périphériques BLUETOOTH doivent être utilisés à une distance approximative de 10 mètres (33 pieds) (distance sans obstacle) les uns des autres. La portée de communication effective peut être plus courte dans les conditions suivantes.

- Quand une personne, un objet métallique, un mur ou tout autre obstruction se trouve entre les périphériques connectés via BLUETOOTH
- Emplacements où est installé un réseau LAN sans fil
- Autour d'un four micro-ondes en cours d'utilisation
- Emplacements où sont générées d'autres ondes électromagnétiques

## Effets d'autres périphériques

Les périphériques BLUETOOTH et LAN sans fil (IEEE 802.11b/g/n) utilisent la même bande de fréquences (2,4 GHz). Lors de l'utilisation de votre périphérique BLUETOOTH à proximité d'un périphérique doté d'une fonctionnalité LAN sans fil, des interférences électromagnétiques peuvent se produire. Cela peut entraîner un ralentissement des vitesses de transfert de données, des parasites ou l'impossibilité d'établir la connexion. Dans ce cas, essayez les solutions suivantes :

- Utilisez cet ampli-tuner à une distance d'au moins 10 mètres (33 pieds) du périphérique LAN sans fil.
- Éteignez le périphérique LAN sans fil lors de l'utilisation de votre périphérique BLUETOOTH dans un rayon de 10 mètres (33 pieds).
- Installez cet ampli-tuner et le périphérique BLUETOOTH aussi près que possible l'un de l'autre.

## Effets sur d'autres périphériques

Les ondes radio diffusées par cet ampli-tuner peuvent interférer avec le fonctionnement de certains périphériques médicaux. Ces interférences pouvant entraîner un dysfonctionnement, éteignez toujours cet ampli-tuner et le périphérique BLUETOOTH dans les sites suivants :

- Dans les hôpitaux, à bord de trains et d'avions, dans les stations d'essence et sur tout site où des gaz inflammables peuvent être présents
- À proximité de portes automatiques ou d'alarmes d'incendie

### Remarque

- Cet ampli-tuner prend en charge des fonctions de sécurité conformes avec la spécification BLUETOOTH afin de garantir une connexion sécurisée pendant la communication à l'aide de la technologie BLUETOOTH. Toutefois, il est possible que cette sécurité s'avère insuffisante en fonction des éléments composant l'environnement et d'autres facteurs. Par conséquent, soyez toujours vigilant lorsque vous communiquez à l'aide de la technologie BLUETOOTH.



- Sony décline toute responsabilité en cas d'endommagements ou de pertes résultant de fuites d'informations pendant une communication à l'aide de la technologie BLUETOOTH.
- La communication BLUETOOTH n'est pas forcément garantie avec tous les périphériques BLUETOOTH dont le profil est identique à celui de cet ampli-tuner.
- Les périphériques BLUETOOTH connectés à cet ampli-tuner doivent être conformes à la spécification BLUETOOTH définie par Bluetooth SIG, Inc., et ils doivent être certifiés conformes. Toutefois, même si un périphérique est conforme à la spécification BLUETOOTH, il peut arriver que le périphérique BLUETOOTH, du fait de ses caractéristiques ou spécifications, ne puissent pas être connecté ou induise des méthodes de commande, une utilisation ou un affichage différents.
- Des parasites peuvent se produire ou le son peut s'entrecouper selon le périphérique BLUETOOTH connecté à cet ampli-tuner, l'environnement de communication ou les conditions environnantes.

Pour toute question ou tout problème concernant l'ampli-tuner, adressez-vous à votre revendeur Sony le plus proche.

---

## À propos des droits d'auteur

Le nom de marque et les logos BLUETOOTH® sont des marques déposées appartenant à Bluetooth SIG, Inc. et tout usage de ces marques par Sony Corporation s'inscrit dans le cadre d'une licence. Les autres marques commerciales et noms commerciaux appartiennent à leurs propriétaires respectifs.

WALKMAN® et le logo WALKMAN® sont des marques déposées de Sony Corporation.

Toutes les autres marques commerciales et marques déposées appartiennent à leurs propriétaires respectifs. Dans ce mode d'emploi, les marques ™ et ® ne sont pas spécifiées.

---

# Index

## A

Alimentation

Consommation électrique 39

Économies d'énergie 33

Ampli-tuner

Panneau arrière 8

Panneau avant 6

Panneau de l'afficheur 7

Appairage 22

AUTO.STBY 29

## B

BALANCE 29

BASS 20

BLUETOOTH

Appairage 22

Lecture 22

Profil 39

Version 39

BT AAC 28

BT POWER 29

BT STBY 28

## C

Câble 13

Câble d'enceinte 13

## E

Éléments fournis 5

Enceintes B 14

## F

FM MODE 28

## I

Initialisation

Ampli-tuner 33

## M

Menu 28

Menu des réglages BLUETOOTH 28

Messages 37

Messages d'erreur 37

Minuterie de mise en veille 9

## N

NAME IN 29

## P

PH.OFFSET 29

Piles 10

PURE DIRECT 30

## R

Raccordement

Antenne FM 18

Enceinte 13

Périphériques audiovisuels 15

RDS 27

Réglages par défaut

Ampli-tuner 33

Réinitialiser

Ampli-tuner 33

## S

SP IMP. 28

## T

Télécommande 9

TREBLE 20

## U

UPDATE 29

## V

VERSION 29



## Para los clientes en Estados Unidos

### Registro del propietario

El número de modelo y el número de serie están ubicados en la parte posterior del receptor. Registre el número de serie en el espacio suministrado a continuación. Mencione estos números siempre que llame al distribuidor Sony respecto a este producto.

Núm. modelo STR-DH190

Núm. serie \_\_\_\_\_

## ADVERTENCIA

### Para reducir el riesgo de incendios o descargas eléctricas, no exponga el aparato a la lluvia ni a la humedad.

Para reducir el riesgo de incendios, no cubra las aberturas de ventilación del aparato con periódicos, manteles, cortinas, etc. No exponga el aparato a fuentes con llama descubierta (por ejemplo, velas encendidas).

Para reducir el riesgo de incendios o descargas eléctricas, no exponga el aparato a goteos o salpicaduras, ni coloque recipientes con líquidos, como jarrones, encima de éste.

No instale el aparato en un espacio cerrado, como una estantería para libros o un armario empotrado.

Puesto que el enchufe principal se utiliza para desconectar la unidad de la corriente, conecte la unidad a una toma de corriente de ca de fácil acceso. En caso de observar un funcionamiento anómalo de la unidad, desconecte inmediatamente el enchufe principal de la toma de corriente de ca.

Aunque se haya apagado la unidad, esta continuará recibiendo suministro eléctrico mientras esté conectada a la toma de corriente de ca.

### PRECAUCIÓN

Existe riesgo de explosión si la pila se reemplaza por un tipo incorrecto. No exponga las pilas o aparatos con pilas instaladas a fuentes de calor excesivo, como la luz solar y fuego.



### PRECAUCIÓN SUPERFICIE CALIENTE

Para reducir el riesgo de quemadura térmica, no toque la superficie caliente cuando se muestra este símbolo.

## Para los clientes en Estados Unidos



Este símbolo pretende alertar al usuario sobre la presencia de un "voltaje peligroso" no aislado en el interior del producto que puede ser de suficiente magnitud como para constituir un riesgo de descarga eléctrica para las personas.



Este símbolo pretende alertar al usuario sobre la presencia de instrucciones de funcionamiento y mantenimiento (reparación) importantes en la documentación que acompaña al aparato.

### Instrucciones de seguridad importantes

- 1) Lea estas instrucciones.
- 2) Conserve estas instrucciones.
- 3) Tenga presentes todas las advertencias.
- 4) Siga todas las instrucciones.
- 5) No utilice este aparato cerca del agua.
- 6) Límpielo solamente con un paño seco.
- 7) No bloquee las aberturas de ventilación. Instale el aparato según las instrucciones del fabricante.
- 8) No lo instale junto a ninguna fuente de calor como radiadores, salidas de aire caliente, estufas ni ningún otro aparato (incluidos amplificadores) que produzca calor.
- 9) No desactive las funciones de seguridad del enchufe polarizado o de toma de tierra. Un enchufe polarizado tiene dos patillas, una más ancha que la otra. Un enchufe de toma de tierra tiene dos patillas y una tercera clavija a tierra. La patilla ancha o la tercera clavija se suministran por su seguridad. Si el enchufe suministrado no encaja en su toma de corriente, pida a un electricista que sustituya la toma de corriente obsoleta.
- 10) Proteja el cable de alimentación para que no se pise ni se pince, especialmente en los enchufes, las tomas de corriente y el punto en el que sale del aparato.

- 11) Utilice solamente complementos/ accesorios especificados por el fabricante.
- 12) Utilícelo solamente con el carro, el soporte, el trípode, la abrazadera o la mesa que especifica el fabricante o que se vende con el aparato. Cuando utilice un carro, tenga precaución al mover el carro junto al aparato para evitar que pueda sufrir lesiones si vuelca.



- 13) Desenchufe este aparato durante las tormentas o cuando no lo utilice durante largos periodos de tiempo.
- 14) Solicite todas las reparaciones a personal de servicio cualificado. Las reparaciones son necesarias cuando el aparato ha sufrido cualquier tipo de daños, como por ejemplo, cuando se daña el cable de alimentación o el enchufe, cuando se derrama líquido o caen objetos en el interior del aparato, cuando el aparato se ha expuesto a la lluvia o a la humedad, cuando no funciona normalmente o se ha caído.

#### NOTA:

Este equipo se ha probado y ha demostrado cumplir con los límites de un dispositivo digital de Clase B, según lo que indica la Sección 15 de las disposiciones de la FCC. Esos límites están diseñados para proporcionar una protección razonable contra las interferencias perjudiciales en una instalación residencial. Este equipo genera, utiliza y puede radiar energía de radio frecuencia, y, si no se instala y se utiliza de acuerdo con sus instrucciones, puede provocar interferencias perjudiciales en las comunicaciones de radio. No obstante, no hay ninguna garantía de que en una instalación concreta no puedan aparecer interferencias. Si este equipo causa efectivamente interferencias perjudiciales en la recepción de radio o televisión, lo que puede determinarse apagando y encendiendo el equipo, se recomienda al usuario que intente corregir la interferencia tomando una o más de las siguientes medidas:

- Reoriente o recolque la antena receptora.
- Aumente la separación entre el equipo y el receptor.
- Conecte el equipo a una toma de corriente de un circuito diferente al que está conectado el receptor.

- Pida ayuda a su distribuidor o a un técnico experto en radio y televisión.

#### PRECAUCIÓN

Se advierte que cualquier cambio o modificación que no esté expresamente aprobado en este manual podría inhabilitar su autoridad para utilizar este equipo.

Es preciso utilizar cables y conectores correctamente blindados y conectados a tierra para la conexión a ordenadores anfitriones y/o periféricos con el fin de cumplir los límites de emisiones de la FCC.

Para reducir el riesgo de descarga eléctrica, el cable de altavoz debería conectarse al aparato y los altavoces de acuerdo con las instrucciones siguientes.

- 1) Desconecte el cable de alimentación de ca del suministro eléctrico.
- 2) Pele entre 10 y 15 mm del aislamiento del cable de altavoz.
- 3) Conecte el cable de altavoz al aparato y a los altavoces con cuidado de no tocar el núcleo del cable de altavoz con la mano. También desconecte el cable de alimentación de ca del suministro eléctrico antes de desconectar el cable de altavoz del aparato y los altavoces.

Este equipo no debe emplazarse ni utilizarse en combinación con otra antena o transmisor.

#### Para los clientes en Estados Unidos y Canadá

Este equipo se adhiere a los límites de exposición a radiaciones de la FCC/IC fijados para un ambiente no controlado y cumple las Directrices de exposición a radiofrecuencia (RF) de la FCC y la RSS-102 de las Normas de exposición a radiofrecuencia (RF) de la IC. Este equipo debe instalarse y utilizarse a una distancia mínima de 20 cm entre el radiador y el cuerpo del usuario.

## Para los clientes en Europa



### **Tratamiento de las baterías y equipos eléctricos y electrónicos al final de su vida útil (aplicable en la Unión Europea y otros países con sistemas de tratamiento selectivo de residuos)**

Este símbolo en el producto, la batería o el embalaje indica que el producto y la batería no pueden tratarse como un residuo doméstico normal. En algunas baterías este símbolo puede utilizarse en combinación con un símbolo químico. Se añadirá el símbolo químico del plomo (Pb) si la batería contiene más del 0,004 % de plomo. Al asegurarse de que estos productos y baterías se desechan correctamente, ayudará a prevenir las posibles consecuencias negativas para la salud y el medio ambiente que podrían derivarse de su incorrecta manipulación. El reciclaje de los materiales ayuda a preservar los recursos naturales. En el caso de productos, que por razones de seguridad, rendimiento o mantenimiento de datos, requieran una conexión permanente con la batería incorporada, esta batería deberá reemplazarse únicamente por personal técnico cualificado para ello. Para asegurarse de que la batería se desecha correctamente, entregue estos productos al final de su vida útil en un punto de recogida adecuado para el reciclado de aparatos eléctricos y electrónicos. Para el resto de baterías, consulte la sección donde se indica cómo extraer la batería del producto de forma segura. Deposite la batería en el correspondiente punto de recogida para el reciclado de baterías. Si desea obtener información detallada sobre el reciclaje de este producto o de la batería, póngase en contacto con el ayuntamiento, el punto de recogida más cercano o el establecimiento donde ha adquirido el producto o la batería.

### **Aviso para los clientes: la siguiente información solo es válida para los equipos que se comercializan en países que aplican las directivas de la UE**

Este producto ha sido fabricado por, o en nombre de Sony Corporation.  
Importador UE: Sony Europe B.V.  
Las consultas relacionadas con el Importador a la UE o con la conformidad del producto en Europa deben dirigirse al representante autorizado por el fabricante, Sony Belgium, bijkantoor van Sony Europe B.V., Da Vincilaan 7-D1, 1930 Zaventem, Bélgica.

Por la presente, Sony Corporation declara que este equipo es conforme con la Directiva 2014/53/UE.

El texto completo de la declaración UE de conformidad está disponible en la dirección Internet siguiente:

<http://www.compliance.sony.de/>



Este equipo radioeléctrico está destinado a su uso con las versiones de software aprobadas e indicadas en la Declaración UE de conformidad. Se ha verificado que el software cargado en este equipo radioeléctrico satisface los requisitos esenciales de la Directiva 2014/53/UE.

Puede consultar la versión del software pulsando AMP MENU y, a continuación, seleccione "VERSION" con  $\blacktriangleleft/\blacktriangleright$  y  $\oplus$ .

Este Stereo Receiver está diseñado para la reproducción de sonido desde dispositivos conectados, la transmisión de música desde un dispositivo BLUETOOTH®, y un sintonizador de FM.

Este equipo se ha probado y ha demostrado cumplir con los límites establecidos en la Normativa sobre Compatibilidad Electromagnética (EMC) cuando se utiliza un cable de conexión de una longitud inferior a 3 metros.

Una presión acústica excesiva de los auriculares puede provocar pérdidas auditivas.

---

# Índice

Elementos suministrados .....	6
Principales características del receptor ....	6
Piezas y controles .....	7

---

## Conexión y preparación

1: Preparación de los elementos necesarios .....	13
2: Configuración/conexión de los altavoces .....	14
3: Conexión de dispositivos audiovisuales .....	16
4: Conexión de la antena de FM .....	19
5: Encendido del receptor .....	19
6: Ajuste de los altavoces .....	20

---

## Reproducción

Reproducción de sonido en dispositivos audiovisuales .....	22
Reproducción de sonido en un dispositivo BLUETOOTH .....	23

---

## Sintonizador

Sintonización de una emisora de FM automáticamente (Sintonización automática) .....	26
Presintonización de emisoras de radio FM (Presintonía) .....	27
Recepción de emisiones RDS (Solo los modelos de Europa y Asia Pacífico) .....	28

---

## Menú/otras funciones

Uso del menú .....	29
Disfrutar de sonido de alta fidelidad (Pure Direct) .....	31
Cómo cambiar el nombre de cada entrada y emisora presintonizada (NAME IN) .....	31
Visualización de información en el visor .....	32
Grabación con el receptor .....	33
Restaurar los ajustes predeterminados de fábrica .....	34
Ahorro de energía .....	34

---

## Solución de problemas/ especificaciones

Solución de problemas .....	35
Precauciones .....	38
Especificaciones .....	39
Acerca de la comunicación BLUETOOTH .....	41
Sobre derechos de autor .....	43
Índice .....	44

## Elementos suministrados

- Receptor (1)



- Mando a distancia (1)



- Pilas R03 (Tamaño AAA) (2)



- Antena monofilar de FM (1)



- Guía de inicio (1)



Explica cómo conectar el sistema de altavoces estéreo, conectar dispositivos y escuchar sonido de dispositivos conectados.

- Manual de instrucciones (este folleto) (1)



## Sobre los manuales proporcionados con este producto

- Algunas de las ilustraciones son representaciones de dibujos conceptuales que pueden diferir de la imagen real de los productos.
- Los manuales proporcionados con este producto principalmente describen los procedimientos para usar el mando a distancia. También puede utilizar los controles del receptor si sus nombres son iguales o parecidos a los del mando a distancia.

## Principales características del receptor

### Compatible con la tecnología inalámbrica BLUETOOTH®

- Conecte un WALKMAN®, un smartphone o una tableta al receptor mediante la función BLUETOOTH para reproducir contenido de música en esos dispositivos de forma inalámbrica (página 23).
- Puede encender este receptor desde un dispositivo BLUETOOTH emparejado, incluso cuando el receptor está en modo en espera (página 29).

### Equipado con tomas PHONO IN

Puede disfrutar del sonido de alta calidad de un plato para reproducir vinilos conectándolo al receptor (página 16).



# Piezas y controles

## Panel frontal del receptor

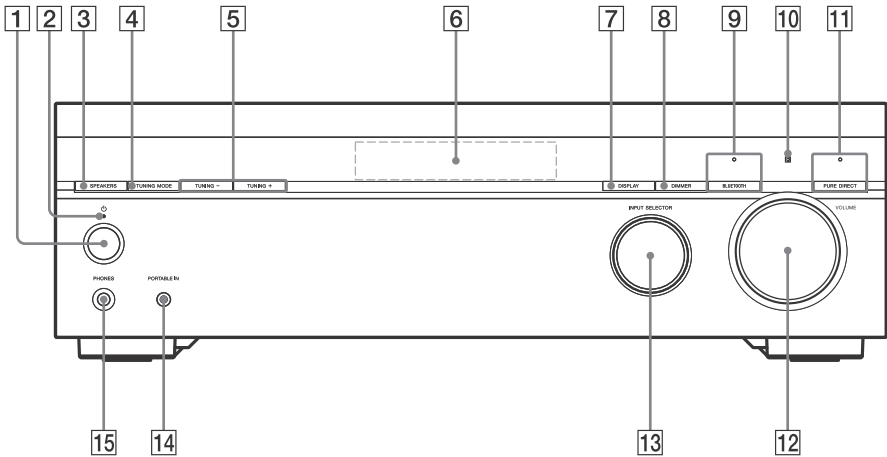

### 1 (encendido)

Enciende el receptor o lo ajusta al modo en espera.

### 2 Indicador de alimentación

- **Verde:** El receptor está encendido.
- **Rojo:** El receptor está en modo en espera y usted ha ajustado "BT STBY" en "STBY ON".\*
- **El indicador se apaga:** El receptor está en modo en espera y usted ha ajustado "BT STBY" en "STBY OFF".

\* El indicador se ilumina en rojo únicamente si un dispositivo se ha emparejado con el receptor, y si "BT POWER" está ajustado en "BT ON". Si no hay ningún dispositivo emparejado con el receptor o "BT POWER" está ajustado en "BT OFF", el indicador se apaga.

### 3 SPEAKERS (página 21)

Cambia el sistema de altavoces.

#### Nota

No saldrá sonido de los altavoces cuando selecciona "OFF SPEAKERS". Asegúrese de seleccionar un ajuste que no sea "OFF SPEAKERS".

### 4 TUNING MODE (página 26, 27)

### 5 TUNING +/- (página 26, 27)

### 6 Visor (página 8)

### 7 DISPLAY (página 32)

### 8 DIMMER

Ajusta el brillo en el visor.

### 9 BLUETOOTH

Cambia la entrada del receptor a "BLUETOOTH" y se conecta automáticamente al último dispositivo conectado.

Ajusta el receptor en el modo de emparejamiento cuando no hay información de emparejamiento en el receptor.

Desconecta el dispositivo BLUETOOTH cuando el receptor está conectado a un dispositivo BLUETOOTH.

### Indicador BLUETOOTH (página 23)

### 10 Sensor de mando a distancia

Recibe señales del mando a distancia.

- 11 PURE DIRECT (página 31)**  
El indicador situado encima del botón se ilumina cuando la función Pure Direct está activada.
- 12 VOLUME (página 22)**

- 13 INPUT SELECTOR**  
Seleccione el canal de entrada conectado al dispositivo que desee usar.
- 14 Toma PORTABLE IN (página 17)**
- 15 Toma PHONES**  
Conectar aquí los auriculares.

## Indicadores del visor

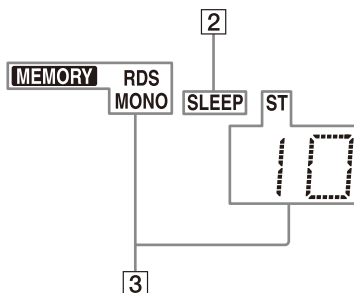
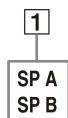

- 1 Indicador del sistema de altavoces (página 21)**

**Nota**

Estos indicadores no se iluminan si la salida del altavoz está desactivada o si se conectan auriculares.

- 2 SLEEP**  
Se ilumina cuando se activa el temporizador para desconexión.
- 3 Indicador de sintonización**  
Se iluminan cuando el receptor sintoniza una emisora de radio.

**MEMORY**

Se activa una función de memoria, como la de presintonía (página 27), etc.

**RDS (Solo los modelos de Europa y Asia Pacífico)**

Sintonizado a una emisora con servicios RDS.

**MONO**

Emisión monoaural

**ST**

Emisión estéreo de FM



Número de emisora presintonizada (el número cambiará según la emisora presintonizada que se seleccione.)

## Panel posterior del receptor

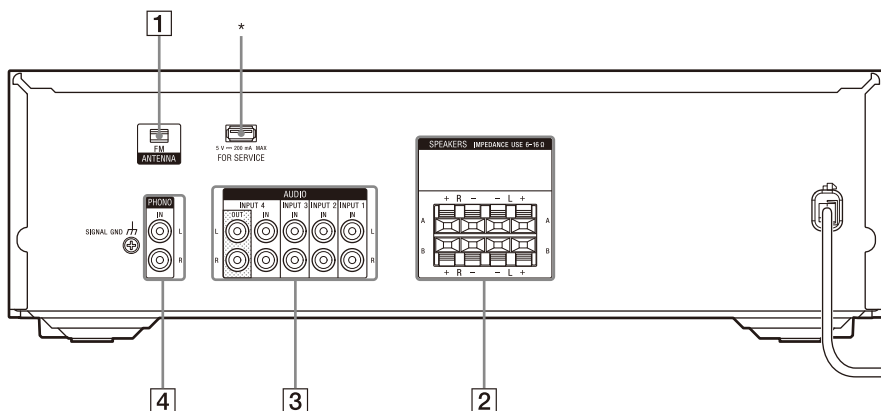

- 1** Terminal FM ANTENNA (página 19)
- 2** Terminales SPEAKERS (página 14, 15)
- 3** Tomas AUDIO IN/OUT (página 16, 18)  
Tomas de entrada y salida de audio.
- 4** Tomas PHONO IN (página 16)  
Para conectar un plato para reproducir vinilos.

\* Solo para servicio.

## Mando a distancia

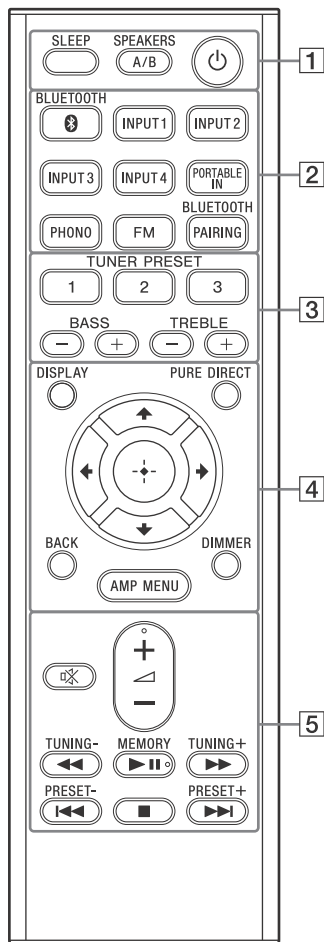

### 1 (encendido) (página 19)

Enciende el receptor o lo ajusta al modo en espera.

#### SLEEP

Configura el receptor para que se apague automáticamente a la hora especificada.

Cada vez que pulse el botón, la información en la pantalla cambiará cíclicamente de la forma siguiente.

0-30-00 → 1-00-00 → 1-30-00 → 2-00-00 → OFF

Cuando se utiliza el temporizador para desconexión, el indicador "SLEEP" se ilumina en el visor.

#### Sugerencia

- Si desea comprobar el tiempo que queda para que el receptor se apague, pulse SLEEP. El tiempo restante se muestra en el visor.
- La función del temporizador para desconexión se cancelará en el caso de que.
  - Pulse SLEEP de nuevo.
  - Pulse (encendido).

#### SPEAKERS A/B (página 20)

Cambia el sistema de altavoces.

Cada vez que pulse el botón, la información en la pantalla cambiará cíclicamente de la forma siguiente.

SPK A → SPK B → SPK A+B → OFF SPEAKERS\*

\* "OFF" y "SPEAKERS" aparecen alternativamente en el visor.

#### Nota

No saldrá sonido de los altavoces cuando selecciona "OFF SPEAKERS". Asegúrese de seleccionar un ajuste que no sea "OFF SPEAKERS".

### 2 Botones de entradas

#### BLUETOOTH, INPUT 1, INPUT 2, INPUT 3, INPUT 4, PORTABLE IN, PHONO, FM

Seleccione el canal de entrada conectado al dispositivo que desee usar. Cuando pulse cualquiera de los botones de entrada, se encenderá el receptor.

**Nota**

Cuando pulsa BLUETOOTH, el receptor se enciende únicamente si "BT POWER" está ajustado en "BT ON" (página 30).

**BLUETOOTH PAIRING (página 23)**

Cambia la entrada del receptor a "BLUETOOTH" y ajusta el receptor en el modo de emparejamiento.

**3 TUNER PRESET 1, 2, 3 (página 27)**

Permite seleccionar las emisoras presintonizadas 1, 2 o 3. Cuando pulsa cualquiera de estos botones, el receptor se enciende y sintoniza la emisora presintonizada seleccionada.

**BASS +/- (página 21)****TREBLE +/- (página 21)****4 DISPLAY (página 32)****PURE DIRECT (página 31)**

Activa la función Pure Direct que permite disfrutar de sonido de mayor fidelidad desde todas las entradas.

**⊕ (entrar), ↕/↔/↔/↔**

Pulse ↕, ↔, ↔, ↔ para seleccionar los elementos del menú. A continuación, pulse ⊕ para introducir la selección.

**BACK**

Regresa al menú anterior.

**DIMMER**

Ajusta el brillo en el visor.

**AMP MENU**

Muestra el menú en el visor para utilizar el receptor.

**5 🚫 (silenciamiento)**

Desactiva temporalmente el sonido. Pulse el botón de nuevo para restaurar el sonido.

**◀ (volumen) +/-**

Ajusta el nivel de volumen de todos los altavoces a la vez.

◀◀/▶▶ (avance rápido hacia atrás/adelante), ▶|| (reproducir/pausa)\*, ◀◀/▶▶ (anterior/siguiente), ■ (parar)

Permiten buscar, reproducir, pausar, omitir y parar la operación.

**TUNING +/-**

Busca una emisora de FM.

**PRESET +/-**

Permite seleccionar canales o emisoras presintonizadas.

**MEMORY\***

Almacena una emisora que usted está recibiendo como una emisora presintonizada.

\* Los botones ◀+, ▶|| y MEMORY tienen puntos táctiles. Ayúdese de los puntos táctiles para utilizar el receptor.

**Nota**

- La información anterior pretende servir de guía.
- Dependiendo del modelo de dispositivo conectado, es posible que algunas funciones descritas en esta sección no funcionen con el mando a distancia suministrado.

**Inserción de pilas en el mando a distancia**

Inserte dos pilas R03 (Tamaño AAA) (suministradas) en el mando a distancia. Cuando instale las pilas, asegúrese de que los extremos + y - estén colocados en la posición correcta.

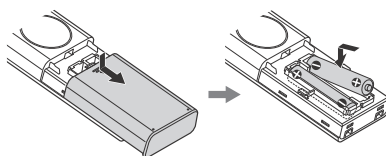
**Nota**

- No deje el mando a distancia en lugares extremadamente cálidos o húmedos.
- No utilice una pila nueva junto con una antigua.
- No mezcle las pilas de manganeso con otros tipos de pilas.
- Le recomendamos que utilice pilas de manganeso AAA.

- No exponga el sensor del mando a distancia en el panel frontal del receptor a la luz solar directa ni a cualquier otra fuente de luz. Si lo hace, podrían producirse fallos de funcionamiento.
- Cuando no vaya a utilizar el mando a distancia durante mucho tiempo, extraiga las pilas para evitar posibles daños por fugas y corrosión de las mismas.
- Cuando el receptor deje de responder al mando a distancia, cambie todas las pilas por otras nuevas.

# 1: Preparación de los elementos necesarios

## Elementos suministrados

Asegúrese de tener todos los elementos mencionados en "Elementos suministrados" (página 6).

## Cables requeridos para la conexión (no suministrados)

- a Cables de altavoz

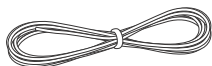

- b Cables de audio estéreo\*

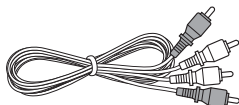

- c Cables PHONO con cables de tierra\*

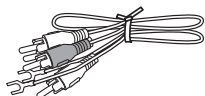

- d Cable de audio estéreo de 3,5 mm\*

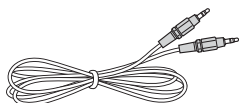

\* No se requiere según la configuración de la conexión.

## 2: Configuración/conexión de los altavoces

Configure y conecte los altavoces según el número de altavoces que esté usando. Este manual describe la instalación, las conexiones y los procedimientos de configuración mediante el sistema de altavoces estéreo con altavoces A/B como ejemplo.

### Nota

- Conecte los altavoces con una impedancia nominal de 6 ohm a 16 ohm.
- Cuando conecte todos los altavoces con una impedancia nominal de 8 ohm o superior, ajuste "SP IMP." en "8 OHM". En otras conexiones, ajuste en "6 OHM". Para obtener más información, consulte "6: Ajuste de los altavoces" (página 20).
- Asegúrese de desconectar el cable de alimentación de ca antes de realizar las conexiones.
- Antes de conectar el cable de alimentación de ca, asegúrese de que los hilos metálicos de los cables de los altavoces no entren en contacto entre los terminales SPEAKERS ni en el panel posterior del receptor. Si los hilos están en contacto, esto puede derivar en daños al circuito de amplificador.

### Conexión de los cables de los altavoces

Conecte los cables de los altavoces haciendo coincidir las polaridades + (rojo)/- (negro) entre el receptor y los altavoces, como se ilustra a continuación.



Pele la carátula 10 mm (13/32 pulgadas) en cada extremo de los cables de los altavoces y, a continuación, enrosque firmemente los hilos de los altavoces. Inserte los extremos pelados de los cables en los terminales como se ilustra a continuación.

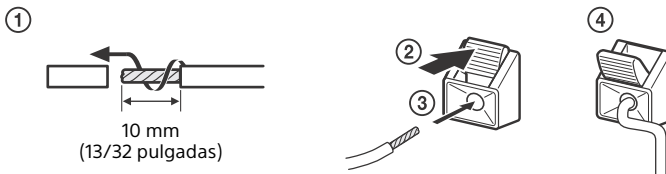

### Nota

- Asegúrese de no quitar demasiado manguito en los cables de los altavoces, a fin de evitar que los hilos de los cables de los altavoces entren en contacto.
- Una conexión incorrecta puede causar daños irreparables al receptor.

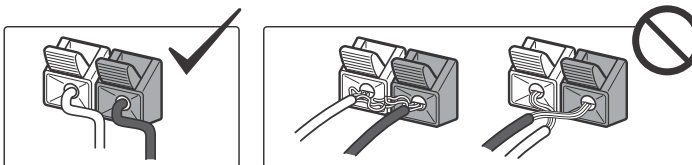



# Sistema de altavoces estéreo con altavoces A/B

También puede disfrutar del audio en otra ubicación al conectar altavoces B adicionales.

## Habitación con el receptor instalado

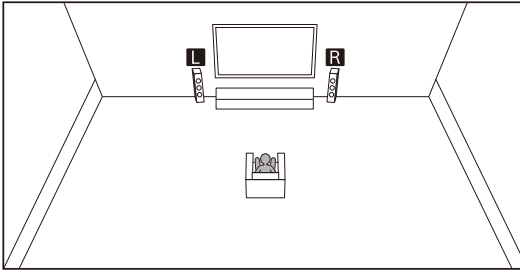

## Otra ubicación

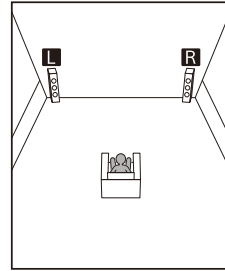

**L** : Altavoz izquierdo  
**R** : Altavoz derecho

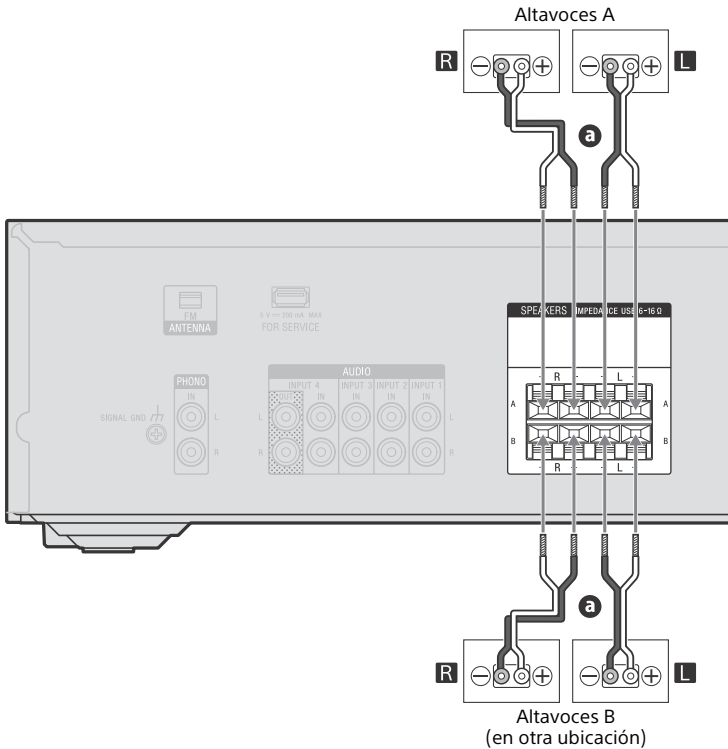

**a** Cable de altavoz (no suministrado)

### Nota

Si conecta altavoces B adicionales, puede seleccionar los altavoces que desea usar con el botón SPEAKERS A/B (página 20). No saldrá sonido de los altavoces cuando selecciona "OFF SPEAKERS". Asegúrese de seleccionar un ajuste que no sea "OFF SPEAKERS".

# 3: Conexión de dispositivos audiovisuales

## Nota

Asegúrese de hacer las conexiones de cables antes de conectar el cable de alimentación de ca.

## Sugerencia

- Puede conectar dispositivos que no sean los que se indican a continuación a las tomas AUDIO IN/OUT.
- Puede cambiar el nombre de cada entrada para que el nombre se visualice en el visor del receptor (página 31).

## Conexión de dispositivos de audio

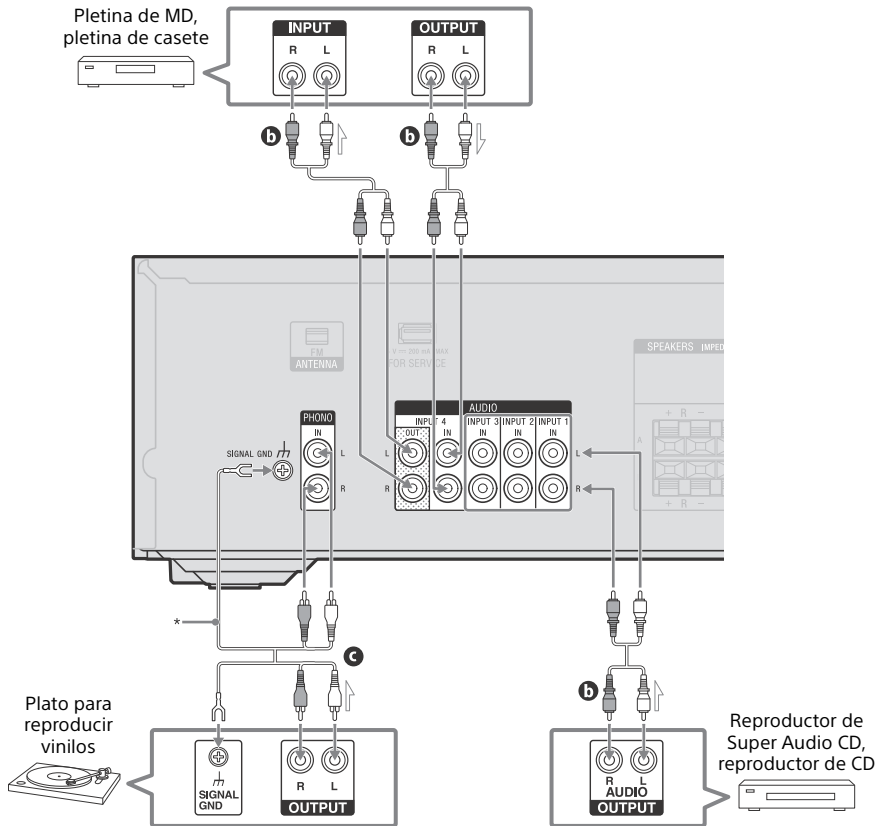

- (b)** Cable de audio estéreo (no suministrado)
- (c)** Cables PHONO con cables de tierra (no suministrados)

\* Si un plato para reproducir vinilos tiene un terminal de tierra, conecte la toma a tierra.

**Nota**

- Cuando conecte un plato para reproducir vinilos con un interruptor PHONO/LINE, asegúrese de ajustar el interruptor PHONO/LINE en PHONO.

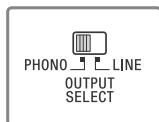

- Este receptor está equipado con un amplificador de ecualizador fonográfico para cumplir con el uso de cápsulas PHONO tipo MM. Las cápsulas tipo MM que se usan en un plato para reproducir vinilos tienen una variación del nivel de salida de audio. Si la salida de la cápsula tipo MM es pequeña, puede usar el desplazamiento de volumen fonográfico para aumentar el nivel (página 30).
- Para grabar el sonido desde el receptor, debe conectar el dispositivo a las tomas AUDIO INPUT 4 OUT.

## Conexión de un dispositivo de audio portátil

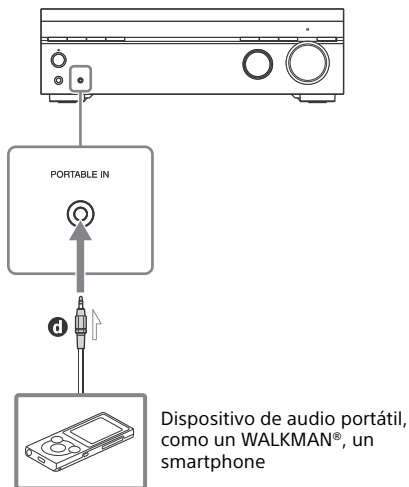

- ⓓ Cable de audio estéreo de 3,5 mm (no suministrado)

**Nota**

- Cuando esté escuchando sonido en un dispositivo conectado a la toma PORTABLE IN, el sonido podría distorsionarse o interrumpirse. Esto no indica un mal funcionamiento y depende del dispositivo que se haya conectado.

- Si el sonido del dispositivo conectado a la toma PORTABLE IN es muy bajo, puede subir el nivel del volumen. Sin embargo, antes de cambiar a otra entrada, asegúrese de reducir el nivel de volumen para evitar que el altavoz se pueda dañar.

## Conexión de dispositivos visuales

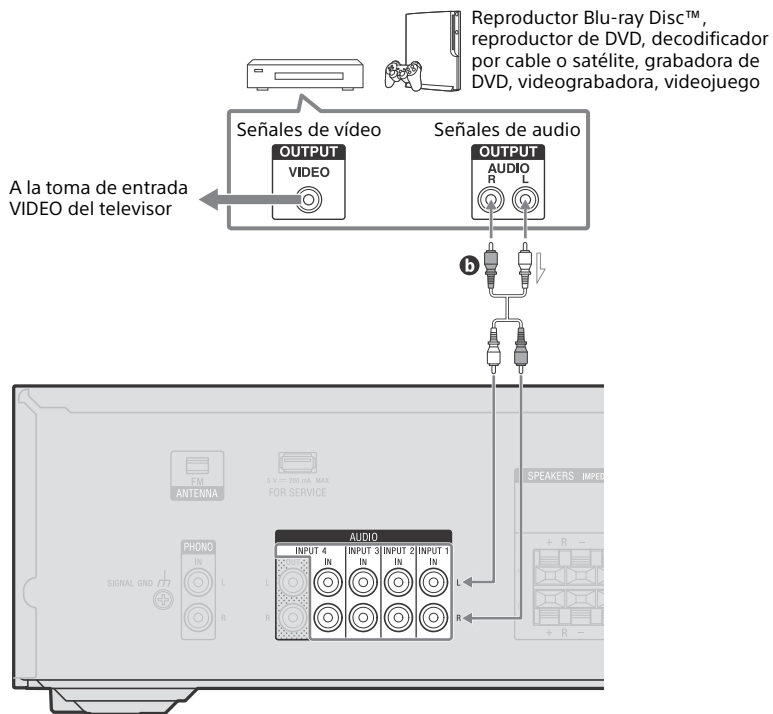

**b** Cable de audio estéreo (no suministrado)

## 4: Conexión de la antena de FM

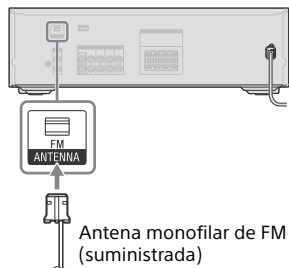



### Nota

- Extienda completamente la antena monofilar de FM.
- Después de conectar la antena monofilar de FM, manténgala en la posición más horizontal posible.

## 5: Encendido del receptor

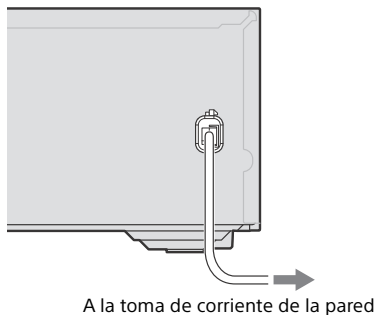

- 1 Conecte el cable de alimentación de ca a la toma de corriente de la pared.

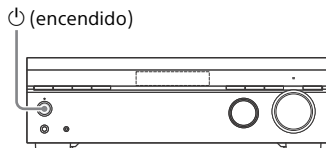

- 2 Pulse  (encendido) para encender el receptor.



### Sugerencia

Para encender el receptor también puede pulsar  (encendido) en el mando a distancia. Para apagar el receptor, pulse de nuevo  (encendido).

# 6: Ajuste de los altavoces

## Ajuste de la impedancia de los altavoces

Ajuste la impedancia apropiada de los altavoces que esté usando.

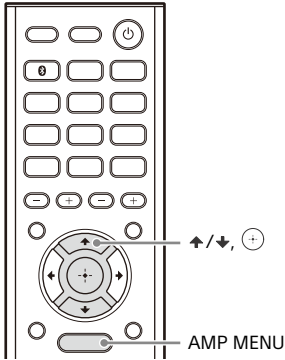

### 1 Pulse AMP MENU.

El menú se muestra en el visor.

### 2 Pulse $\uparrow/\downarrow$ para seleccionar "SP IMP." y, a continuación, pulse $\oplus$ .

### 3 Pulse $\uparrow/\downarrow$ para seleccionar la impedancia apropiada de los altavoces y, a continuación, pulse $\oplus$ .

**"8 OHM"**: Valor predeterminado.

Seleccione esta opción cuando conecte todos los altavoces con una impedancia nominal de 8 ohm o superior.

**"6 OHM"**: Seleccione esta opción cuando conecte todos los altavoces con una impedancia nominal inferior a 8 ohm.

#### Nota

- Si no está seguro de la impedancia de los altavoces, consulte el manual de instrucciones suministrado con los altavoces. (Esta información se encuentra normalmente en la parte posterior del altavoz.)
- Cuando conecte los altavoces a ambos terminales SPEAKERS A y B, conecte los altavoces con una impedancia nominal de 12 ohm o superior.
- Cuando conecte los altavoces a cualquiera de los terminales SPEAKERS A o B, conecte los altavoces con una impedancia nominal de 8 ohm o 6 ohm.

## Cambio del sistema de altavoces

Cuando hay dos sistemas de altavoces conectados al receptor, puede seleccionar el sistema de altavoces que desea utilizar.

**Pulse SPEAKERS A/B varias veces para seleccionar el sistema de altavoces que desea utilizar.**

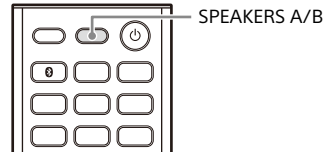

Cada vez que pulse este botón, la información en la pantalla cambia cíclicamente.

**"SPK A"**: Altavoces conectados a los terminales SPEAKERS A.

**"SPK B"**: Altavoces conectados a los terminales SPEAKERS B.

**"SPK A+B"**: Altavoces conectados a ambos terminales SPEAKERS A y B (conexión paralela).

**"OFF SPEAKERS"**: "OFF" y "SPEAKERS" aparecen alternativamente en el visor. No se emiten señales de audio desde ningún terminal de altavoz.

#### Nota

No es posible cambiar esta configuración si los auriculares están conectados.

**Sugerencia**

- El indicador "SP A" o/y "SP B" del visor se ilumina para mostrar el conjunto de terminales que ha seleccionado. "SP A" y "SP B" se apagan cuando el sistema de altavoces está apagado.
- También puede usar el botón SPEAKERS en el receptor para seleccionar el sistema de altavoces.

## Ajuste del tono

Puede ajustar el balance tonal de los altavoces.

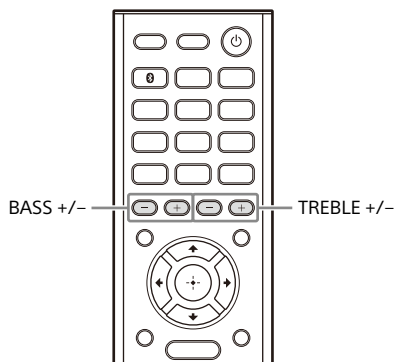

**Pulse TREBLE + o TREBLE – varias veces para ajustar el nivel de agudos.**

**Pulse BASS + o BASS – varias veces para ajustar el nivel de bajos.**

El intervalo de ajuste está comprendido entre -10 dB y +10 dB en pasos de 1 dB. El ajuste inicial es 0 dB.

# Reproducción de sonido en dispositivos audiovisuales

- Para hacer ajustes precisos
  - Gire la rueda VOLUME despacio.
  - Pulse uno de los botones  +/- y suéltelo inmediatamente.



## 1 Pulse el botón de entrada que corresponda al dispositivo que desee reproducir.

La entrada seleccionada aparecerá en el visor.

## 2 Inicie la reproducción en el dispositivo conectado.

## 3 Pulse +/- para ajustar el volumen.

### Nota

Antes de apagar el receptor, asegúrese de bajar el nivel del volumen para no dañar los altavoces la próxima vez que encienda el receptor.

### Sugerencia

- Para aumentar o reducir rápidamente el volumen
  - Gire la rueda VOLUME rápido.
  - Mantenga pulsado uno de los botones  +/-.



# Reproducción de sonido en un dispositivo BLUETOOTH

Puede recibir contenido de audio desde un WALKMAN®, un smartphone o una tableta que tengan la función BLUETOOTH y escuchar sonido mediante este receptor.

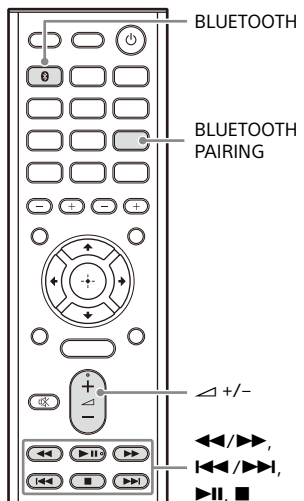

## Registro de dispositivos BLUETOOTH en el receptor (Operación de emparejamiento)

El emparejamiento es una operación en la que los dispositivos BLUETOOTH se registran entre ellos antes de la conexión. Siga los pasos descritos a continuación para emparejar el dispositivo BLUETOOTH y el receptor. Una vez que los dispositivos BLUETOOTH estén emparejados, no es necesario volver a emparejarlos. Cuando el emparejamiento haya finalizado, proceda a "Escuchar sonido en un dispositivo BLUETOOTH emparejado" (página 24).

**1 Coloque el dispositivo BLUETOOTH a 1 metro (3,3 pies) de distancia del receptor.**

**2 Pulse BLUETOOTH PAIRING.**

"PAIRING" parpadea en el visor. Realice el paso 3 en cinco minutos como máximo, ya que, de lo contrario, el emparejamiento se cancelará. Si el emparejamiento se cancela, repita este paso.

**3 Realice el emparejamiento en el dispositivo BLUETOOTH para detectar al receptor.**

Para obtener más información, consulte el manual de instrucciones del dispositivo BLUETOOTH. Dependiendo del tipo de dispositivo BLUETOOTH, puede que en el visor del dispositivo BLUETOOTH aparezca una lista de los dispositivos detectados. Este receptor se muestra con el nombre "STR-DH190".

## Acerca del indicador BLUETOOTH

El indicador BLUETOOTH arriba del botón BLUETOOTH en el receptor se ilumina o parpadea en azul para mostrar el estado BLUETOOTH.

Estado del receptor	Estado del indicador
El receptor está buscando un dispositivo BLUETOOTH para conectarse	Parpadea lentamente
Emparejamiento BLUETOOTH	Parpadea rápidamente
La conexión BLUETOOTH se ha establecido	Se ilumina

## 4 Seleccione “STR-DH190” en el visor del dispositivo BLUETOOTH.

Si “STR-DH190” no se muestra, repita este proceso desde el paso 1. Una vez establecida la conexión BLUETOOTH, el nombre del dispositivo emparejado aparece en el visor.

## 5 Inicie la reproducción desde el dispositivo BLUETOOTH.

## 6 Ajuste el volumen.

Ajuste primero el volumen del dispositivo BLUETOOTH. Si el nivel de volumen sigue siendo bajo, pulse  $\triangleleft$  +/- para ajustar el nivel de volumen en el receptor.

## Para cancelar la operación de emparejamiento

La operación de emparejamiento se cancelará cuando cambie la entrada.

### Nota

- Algunas aplicaciones del dispositivo BLUETOOTH no pueden controlarse desde el receptor.
- Si se requiere una clave de paso en la pantalla del dispositivo BLUETOOTH en el paso 4, introduzca “0000”. Una clave de paso puede recibir otras denominaciones, como “código de paso”, “código PIN”, “número PIN” o “contraseña”.
- Se pueden emparejar hasta diez dispositivos BLUETOOTH. Si empareja un undécimo dispositivo BLUETOOTH, el dispositivo conectado de mayor antigüedad será reemplazado por el nuevo.

### Sugerencia

- Puede utilizar un dispositivo BLUETOOTH con  $\blacktriangleleft/\blacktriangleright$  (avance rápido hacia atrás/adelante),  $\blacktriangleleft/\blacktriangleright|$  (anterior/siguiente),  $\blacktriangleright||$  (reproducir/pausa),  $\blacksquare$  (parar).
- Si pulsa  $\blacktriangleright||$  en la entrada “BLUETOOTH” cuando no hay un dispositivo BLUETOOTH conectado, el receptor se conecta automáticamente al último dispositivo BLUETOOTH conectado.

## Escuchar sonido en un dispositivo BLUETOOTH emparejado

### 1 Active la función BLUETOOTH en el dispositivo BLUETOOTH.

### 2 Pulse BLUETOOTH.

El receptor se conecta al último dispositivo BLUETOOTH conectado y el nombre del dispositivo aparece en el visor.

### 3 Inicie la reproducción desde el dispositivo BLUETOOTH.

### 4 Ajuste el volumen.

Ajuste primero el volumen del dispositivo BLUETOOTH. Si el nivel de volumen sigue siendo bajo, pulse  $\triangleleft$  +/- para ajustar el nivel de volumen en el receptor.

## Desconexión de una conexión BLUETOOTH

La conexión BLUETOOTH se desconectará cuando realice alguna de las operaciones siguientes:

- Cambiar la entrada.
- Desactivar la función BLUETOOTH en el dispositivo BLUETOOTH.
- Pulse BLUETOOTH PAIRING.
- Apagar el receptor o el dispositivo BLUETOOTH.
- Pulsar otra vez BLUETOOTH en el receptor.

### Nota

- Las funciones pueden diferir según las especificaciones del dispositivo BLUETOOTH.
- La reproducción de audio en este receptor se puede retrasar con respecto a la del dispositivo BLUETOOTH debido a las características de la tecnología inalámbrica BLUETOOTH.

### **Sugerencia**

- Puede habilitar o inhabilitar la recepción de un códec AAC desde un dispositivo BLUETOOTH (página 29).
- Puede conectarse al receptor desde un dispositivo BLUETOOTH emparejado cuando "BT POWER" está ajustado en "BT ON" (página 30).

# Sintonización de una emisora de FM automáticamente (Sintonización automática)

Puede escuchar emisiones de FM mediante el sintonizador incorporado. Antes que nada, asegúrese de que ha conectado la antena de FM al receptor (página 19).

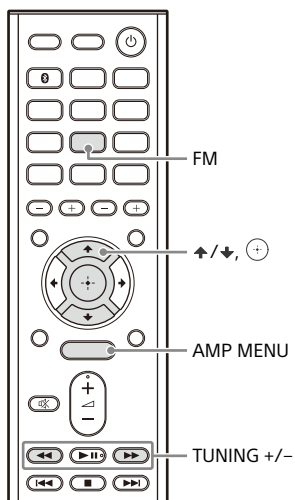

**1 Pulse FM.**

**2 Pulse TUNING + o TUNING -.**

TUNING + realiza la exploración de estaciones de menor a mayor frecuencia, mientras que TUNING - realiza la exploración en sentido contrario.

El receptor detendrá la exploración cuando reciba una emisora.

## Uso de los botones de control del receptor

- 1 Gire INPUT SELECTOR para seleccionar "FM TUNER".
- 2 Pulse TUNING MODE varias veces para seleccionar "AUTO".
- 3 Pulse TUNING + o TUNING -.

## Si la recepción de FM estéreo es mala

Si la recepción de FM estéreo es mala y la indicación "ST" parpadea en el visor, seleccione audio monoaural para reducir la distorsión del sonido.

Pulse AMP MENU y, a continuación, pulse  $\uparrow/\downarrow$  y  $\oplus$  para seleccionar "FM MODE" - "MONO".

Para volver al modo estéreo, seleccione "STEREO".

# Presintonización de emisoras de radio FM (Presintonía)

Puede almacenar hasta 30 emisoras de FM como sus emisoras favoritas presintonizadas.

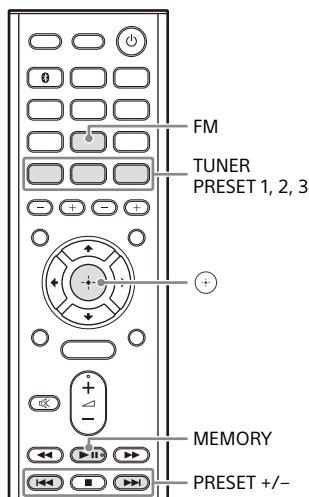

- 1 Pulse **FM**.
- 2 Sintonice la emisora que desea memorizar utilizando la Sintonización automática (página 26).
- 3 Pulse **MEMORY**.
- 4 Pulse **PRESET +** o **PRESET -** para seleccionar un número de presintonía.
- 5 Pulse **+**.
- 6 Repita los pasos 1 a 5 para almacenar otras emisoras.

## Sintonización de emisoras presintonizadas

- 1 Pulse **FM**.
- 2 Pulse **PRESET +** o **PRESET -** varias veces para seleccionar la emisora.

### Sugerencia

También puede usar **TUNER PRESET 1, 2 o 3** para seleccionar una emisora presintonizada.

## Uso de los botones de control del receptor

- 1 Gire **INPUT SELECTOR** para seleccionar "FM TUNER".
- 2 Pulse **TUNING MODE** varias veces para seleccionar "PRESET".
- 3 Pulse **TUNING +** o **TUNING -** para seleccionar la emisora presintonizada que desee.

---

# Recepción de emisiones RDS

## **(Solo los modelos de Europa y Asia Pacífico)**

Este receptor permite utilizar el Sistema de datos por radio (RDS), que permite a las emisoras de radio FM\* enviar información adicional junto con la señal normal de programación. Este receptor ofrece funciones útiles de RDS, como la visualización del nombre del servicio del programa.

\*No todas las emisoras de FM proporcionan el servicio RDS, ni tampoco todas proporcionan el mismo tipo de servicios. Si no está familiarizado con el servicio RDS de su área, solicite información a sus emisoras de radio locales.

## **Simplemente seleccione una emisora de la banda de FM mediante Sintonización automática (página 26) o Sintonización de emisoras presintonizadas (página 27).**

Cuando sintonice una emisora que ofrezca servicios RDS, se iluminará la indicación "RDS" y el nombre del servicio del programa aparecerá en el visor.

### **Nota**

Es posible que los servicios RDS no funcionen correctamente si la emisora que sintonizó no transmite la señal RDS o si la intensidad de la señal es débil.

### **Sugerencia**

Cuando se muestre el nombre del servicio del programa, puede comprobar la frecuencia pulsando DISPLAY varias veces (página 32).

## Uso del menú

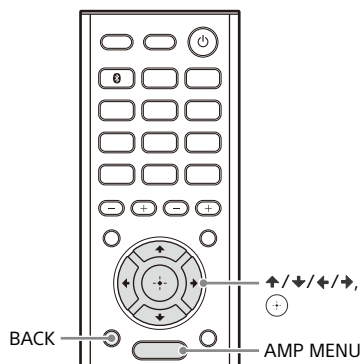

- 1 Pulse AMP MENU.**  
El menú se muestra en el visor.
- 2 Pulse ↑/↓ para seleccionar el elemento del menú que desee y, a continuación, pulse (+).**
- 3 Pulse ↑/↓/←/→ para seleccionar el parámetro/ajuste que desee y, a continuación, pulse (+).**

### Para volver a la pantalla anterior

Pulse ← o BACK.

### Para salir del menú

Pulse AMP MENU.

#### Nota

Algunos parámetros y ajustes pueden aparecer atenuados en el visor. Esto significa que no están disponibles o que son fijos y no se pueden cambiar.

## Lista de menús

Los ajustes predeterminados aparecen subrayados.

### ■ "SP IMP." (Impedancia del altavoz)

Para obtener más información, consulte "Ajuste de la impedancia de los altavoces" (página 20).

### ■ "FM MODE" (Modo de recepción de emisoras de FM)

- "STEREO"  
Este receptor decodificará la señal como estéreo cuando la emisora de radio emita en estéreo.
- "MONO"  
Este receptor decodificará la señal como mono independientemente de la señal de emisión.

### ■ "BT MENU" (Menú de ajustes de BLUETOOTH)

- "BT STBY" (Modo en espera BLUETOOTH)
  - "STBY ON": Puede encender este receptor desde un dispositivo BLUETOOTH emparejado.
  - "STBY OFF": Este receptor no puede encenderse desde un dispositivo BLUETOOTH emparejado.

#### Nota

- Si ajusta "BT STBY" en "STBY ON", este receptor se enciende cuando establece una conexión BLUETOOTH desde un dispositivo BLUETOOTH.
- No puede cambiar este ajuste cuando "BT POWER" está ajustado en "BT OFF".
- "BT AAC" (BLUETOOTH Codec, AAC)
  - "AAC ON": Audio AAC está disponible si el dispositivo BLUETOOTH admite AAC.
  - "AAC OFF": Audio AAC no está disponible.

#### Nota

- No puede cambiar este ajuste cuando "BT POWER" está ajustado en "BT OFF".
- Mientras un dispositivo BLUETOOTH esté conectado, los ajustes de esta función no pueden cambiarse.

#### Sugerencia

Si AAC está habilitado, la calidad de sonido será mayor.

- “BT POWER” (señal BLUETOOTH)
  - “BT ON”: Puede conectarse al receptor desde un dispositivo BLUETOOTH emparejado.
  - “BT OFF”: El receptor no puede conectarse desde un dispositivo BLUETOOTH emparejado.

#### Nota

No puede cambiar este ajuste cuando se ha seleccionado la entrada “BLUETOOTH”.

### ■ “PH.OFFSET” (Desplazamiento de volumen fonográfico)

Permite ajustar el nivel de volumen del dispositivo conectado a las tomas PHONO IN.

Las cápsulas tipo MM que se usan en un plato para reproducir vinilos tienen una variación del nivel de salida de audio.

Si la salida de la cápsula tipo MM es pequeña, puede usar el desplazamiento de volumen fonográfico para aumentar el nivel.

El intervalo de ajuste está comprendido entre 0 dB y +6 dB en pasos de 1 dB.

El ajuste inicial es “PHONO 0”.

### ■ “BALANCE” (Balance de los altavoces)

Le permite ajustar el balance entre los altavoces izquierdo y derecho.

El valor se puede ajustar entre “BAL. L+10” y “BAL. R+10” en pasos de 1 dB.

El ajuste inicial es “BAL. 0”.

### ■ “NAME IN” (Designación de entradas)

Le permite dar nombre a las entradas y a las emisoras presintonizadas. Para obtener más información, consulte “Cómo cambiar el nombre de cada entrada y emisora presintonizada (NAME IN)” (página 31).

### ■ “AUTO.STBY” (Modo en espera automática)

Le permite ajustar el interruptor del receptor al modo en espera de forma automática cuando no utilice el receptor o cuando no entren señales al receptor.

- “STBY ON”  
Cambia al modo en espera después de aproximadamente 20 minutos.
- “STBY OFF”  
No cambia al modo en espera.

#### Nota

- Esta función no está disponible cuando se ha seleccionado la entrada “FM TUNER”.
- Si utiliza el modo en espera automática y el temporizador para desconexión a la vez, tendrá prioridad el temporizador para desconexión.

### ■ “UPDATE” (Actualización del software)

Solo para servicio.

### ■ “VERSION” (Versión del software)

Permite consultar información sobre la versión del software del sistema.



## Disfrutar de sonido de alta fidelidad (Pure Direct)

Puede disfrutar de sonido de mayor fidelidad desde todas las entradas con la función Pure Direct. Cuando la función Pure Direct está activada, el visor se apaga para suprimir el ruido que afecta la calidad del sonido.

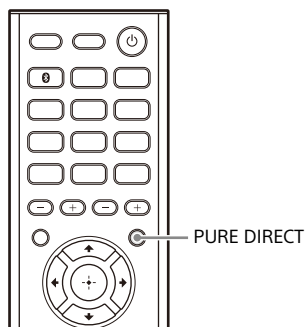

### Pulse PURE DIRECT.

El indicador situado encima del botón se ilumina cuando la función Pure Direct está activada.

Para cancelar la función Pure Direct, pulse PURE DIRECT otra vez.

#### Nota

- Graves y agudos no funcionan cuando ha seleccionado la función Pure Direct.
- La función Pure Direct se cancelará cuando pulse BASS +/- o TREBLE +/-.

## Cómo cambiar el nombre de cada entrada y emisora presintonizada (NAME IN)

Puede introducir un nombre que contenga hasta 8 caracteres para que las entradas (salvo "FM TUNER" y "BLUETOOTH") y las emisoras presintonizadas aparezcan en el visor.

Es más útil asignar un nombre al dispositivo para verlo en el visor que a las tomas.

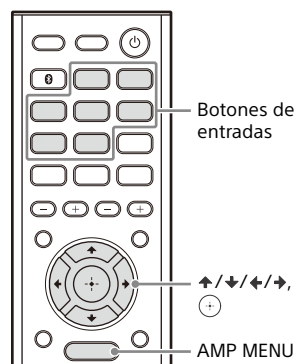

### 1 Para la entrada "FM TUNER"

Pulse FM y, a continuación, sintonice la emisora presintonizada para la que desee crear un nombre de índice (página 27).

### Para otras entradas (salvo "BLUETOOTH")

Pulse el botón de entrada para el que desea crear un nombre de índice.

### 2 Pulse AMP MENU.

### 3 Pulse $\uparrow/\downarrow$ varias veces para seleccionar "NAME IN" y, a continuación, pulse $\oplus$ o $\rightarrow$ .

El cursor parpadeará para que introduzca un carácter.

## 4 Pulse $\uparrow/\downarrow$ para seleccionar un carácter y, a continuación, pulse $\leftarrow/\rightarrow$ para desplazar la posición de entrada hacia adelante o hacia atrás.

### Sugerencia

- Puede seleccionar el tipo de caracteres de la forma siguiente pulsando  $\uparrow/\downarrow$ .  
Alfabeto (mayúsculas)  $\rightarrow$  Números  $\rightarrow$  Símbolos
- Para introducir un espacio en blanco, pulse  $\rightarrow$  sin seleccionar ningún carácter.

### Si ha cometido un error

Pulse  $\leftarrow/\rightarrow$  hasta que parpadee el carácter que quiera cambiar, después pulse  $\uparrow/\downarrow$  para seleccionar el carácter correcto.

## 5 Pulse $\oplus$ .

Se registra el nombre que ha introducido.

### Nota

(Solo los modelos de Europa y Asia Pacífico)  
Cuando asigne un nombre a una emisora RDS (Sistema de datos por radio) y la sintonice, aparecerá el nombre del servicio del programa en lugar del nombre que introdujo.

## Visualización de información en el visor

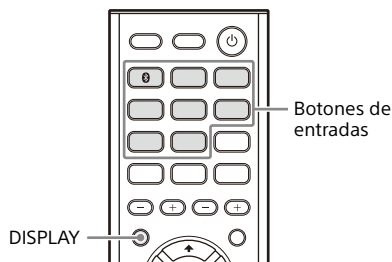

### 1 Pulse el botón de entrada para el que desee consultar la información.

### 2 Pulse DISPLAY varias veces.

Cada vez que pulse el botón, la información en la pantalla cambiará cíclicamente de la forma siguiente.

Nombre de índice de la entrada\*  $\rightarrow$   
Entrada seleccionada  $\rightarrow$  Nivel de volumen

### Cuando escuche la radio FM

Nombre de la emisora presintonizada\*  $\rightarrow$  Frecuencia, banda y número presintonizado  $\rightarrow$  Nivel de volumen

### Cuando reciba emisiones RDS (Solo los modelos de Europa y Asia Pacífico)

Nombre de servicio del programa o nombre de la emisora presintonizada\*  $\rightarrow$  Frecuencia, banda y número presintonizado  $\rightarrow$  Nivel de volumen

### Cuando se conecte a un dispositivo BLUETOOTH

Nombre del dispositivo BLUETOOTH  $\rightarrow$  Dirección MAC BLUETOOTH  $\rightarrow$  Nivel de volumen  $\rightarrow$  "BLUETOOTH"

\* El nombre de índice solamente aparecerá cuando haya asignado uno a la entrada o emisora presintonizada (página 31). El nombre de índice no aparecerá cuando solamente se hayan introducido espacios en blanco, o si es igual que el nombre de entrada.

**Nota**

Es posible que no se visualicen caracteres o marcas para algunos idiomas.

## Grabación con el receptor

Puede grabar el sonido desde un dispositivo de audio mediante el receptor. Consulte el manual de instrucciones suministrado con el dispositivo de grabación.

**1 Pulse el botón de entrada que corresponda al dispositivo de reproducción.**

**2 Prepare el dispositivo de reproducción para la reproducción.**

Por ejemplo, inserte el CD que quiera copiar en el lector de CD.

**3 Prepare el dispositivo de grabación.**

Inserte un MD o una cinta en blanco en el dispositivo de grabación (conectado a las tomas AUDIO INPUT 4 OUT).

**4 Empiece a grabar en el dispositivo de grabación y, a continuación, inicie el dispositivo de reproducción.**

**Nota**

- La música grabada está limitada al uso privado solamente. Para usar la música fuera de este límite, se requiere el permiso de los titulares de los derechos de autor.
- Los ajustes de sonido no afectan a la salida de señal de las tomas AUDIO INPUT 4 OUT.
- Durante la grabación de la fuente, la función de puesta en espera automática del receptor podría iniciarse e interrumpir la grabación. En este caso, ajuste "AUTO.STBY" en "STBY OFF" (página 30).
- Puede grabar el sonido desde el dispositivo visual conectado a este receptor. Sin embargo, con este receptor no se puede grabar la imagen.

## Restaurar los ajustes predeterminados de fábrica

Puede borrar todos los ajustes memorizados y restaurar el receptor a los ajustes predeterminados de fábrica mediante el procedimiento que se indica a continuación.

Asegúrese de utilizar los botones del receptor para realizar esta operación.

### 1 Pulse (encendido) para apagar el receptor.

 (encendido)

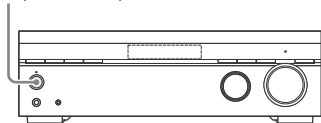

### 2 Mantenga pulsado (encendido) durante 5 segundos.

"CLEARING" aparece en el visor durante la inicialización. Cuando la inicialización haya finalizado, "CLEARED\*" aparece en el visor.

 (encendido)

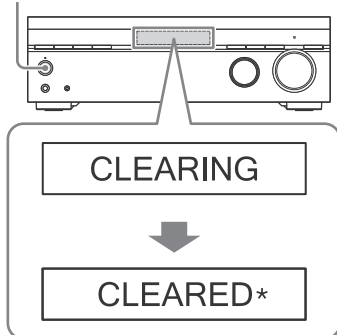

#### Nota

La memoria tarda unos segundos en borrarse completamente. No apague el receptor hasta que "CLEARED\*" aparezca en el visor.

## Ahorro de energía

Puede ahorrar energía ajustando "BT STBY" en "STBY OFF" en el menú "BT MENU".

## Solución de problemas/ especificaciones

### Solución de problemas

Si se produce un problema mientras se utiliza el receptor, consulte la siguiente información para solucionar el problema antes de acudir al distribuidor Sony más cercano.

- Compruebe si el problema está incluido en la sección "Solución de problemas".
- Borrar todos los ajustes grabados y restaurar el receptor a los ajustes predeterminados de fábrica (página 34).

Si el problema persiste después de tomar todas las medidas anteriores, consulte con el distribuidor Sony más cercano.

#### General

##### El receptor se apaga automáticamente.

- Si "AUTO.STBY" está ajustado en "STBY ON", ajústelo en "STBY OFF" (página 30).
- La función del temporizador para desconexión se ha activado.
- "PROTECT" (página 38) se ha activado.

##### El indicador en el visor se apaga.

- Si el indicador PURE DIRECT del panel frontal se ilumina, pulse PURE DIRECT para apagar esta función.
- Pulse DIMMER para seleccionar "BRIGHT" o "DARK".

#### Audio

##### No se percibe ningún sonido o se percibe un nivel de sonido muy bajo independientemente del dispositivo seleccionado.

- Compruebe que todos los cables de conexión están bien insertados en las tomas de entrada o salida del receptor, los altavoces y los dispositivos.

- Compruebe que tanto el receptor como los dispositivos estén encendidos.
- Compruebe que VOLUME en el receptor no esté ajustado a "VOL MIN".
- Pulse SPEAKERS A/B para seleccionar un ajuste que no sea "OFF SPEAKERS" (página 20).
- Compruebe que los auriculares no están conectados al receptor.
- Pulse  $\times$  (silenciamiento) para cancelar la función de silencio. La indicación "MUTING" desaparece en el visor.
- Pulse el botón de entrada del mando a distancia o gire INPUT SELECTOR del receptor para seleccionar la entrada que desee escuchar.
- El mecanismo de protección del receptor se ha activado. Apague el receptor, elimine el problema de cortocircuito y vuelva a encenderlo.

##### Hay un zumbido o un ruido considerables.

- Compruebe que los altavoces y el dispositivo estén firmemente conectados.
- Asegúrese de que los cables de conexión no estén cerca de un transformador ni un motor.
- Aleje el dispositivo de audio del televisor.
- Si los enchufes y las tomas están sucios, límpielos con un paño ligeramente humedecido en alcohol.

##### No hay sonido o únicamente se escucha un sonido muy bajo a través de determinados altavoces.

- Conecte unos auriculares a la toma PHONES para verificar que sale sonido por ellos. Si solo se emite un canal a través de los auriculares, es posible que el dispositivo no esté correctamente conectado al receptor. Compruebe que todos los cables están bien insertados en las tomas del receptor y del dispositivo. Si ambos canales se emiten por los auriculares, es posible que el altavoz no esté correctamente conectado al receptor. Compruebe que la conexión del altavoz no emite ningún sonido.

- Asegúrese de que ha realizado la conexión a la toma L y la toma R del dispositivo analógico, ya que los dispositivos analógicos tienen que estar conectados a ambas tomas. Use un cable de audio estéreo (no suministrado).

### **No se emite sonido desde un dispositivo específico.**

- Compruebe que el dispositivo esté conectado correctamente a las tomas de entrada de audio correspondientes.
- Compruebe que los cables utilizados para la conexión estén bien insertados en las tomas del receptor y del dispositivo.

### **Los sonidos izquierdo y derecho no están equilibrados o están invertidos.**

- Compruebe que los altavoces y el dispositivo estén correcta y firmemente conectados.
- Compruebe el balance de los altavoces (página 30).

### **El dispositivo que está conectado a la toma PORTABLE IN emite un zumbido considerable, o el sonido se interrumpe o está distorsionado.**

- Compruebe que el dispositivo esté firmemente conectado.
- Esto no indica un mal funcionamiento y depende del dispositivo que se haya conectado.

### **No es posible grabar.**

- Compruebe que el dispositivo esté correctamente conectado.
- Seleccione el dispositivo fuente mediante los botones de entrada (página 33).

## **Plato para reproducir vinilos**

### **Únicamente se escucha un sonido muy bajo.**

- Compruebe que se use una cápsula tipo MM en el plato para reproducir vinilos.

### **Hay un zumbido considerable.**

- Si un plato para reproducir vinilos tiene un terminal de tierra, conecte la toma a tierra (página 16).

### **El sonido está distorsionado.**

- Si conecta un plato para reproducir vinilos con un interruptor PHONO/LINE, asegúrese de ajustar el interruptor PHONO/LINE del plato para reproducir vinilos en PHONO (página 17).

## **Radio FM**

### **La recepción de FM no es buena.**

- Extienda y ajuste la posición de la antena monofilar de FM en un lugar con buenas condiciones de recepción.
- Coloque la antena monofilar de FM cerca de una ventana.
- Mantenga la antena monofilar de FM en la posición más horizontal posible.

### **No puede sintonizar emisoras de radio.**

- Compruebe que las antenas estén conectadas correctamente. Ajuste las antenas si fuera necesario.
- No se ha presintonizado ninguna emisora o las emisoras presintonizadas se han borrado al utilizar la sintonización mediante la búsqueda de emisoras presintonizadas. Presintonice las emisoras.
- Pulse DISPLAY varias veces para que la frecuencia aparezca en el visor.

### **RDS no funciona.\***

- Asegúrese de que está sintonizando una emisora de FM RDS.
- Seleccione una emisora de FM de mayor intensidad.
- La emisora que ha sintonizado no transmite la señal RDS o la intensidad de la señal es débil.

## La información RDS que desea no aparece.\*

- Es posible que el servicio se haya interrumpido temporalmente. Póngase en contacto con la emisora de radio y pregunte si realmente ofrecen el servicio en cuestión.

\* Solo los modelos de Europa y Asia Pacífico.

## Dispositivo BLUETOOTH

### No se puede realizar el emparejamiento.

- Acerque el dispositivo BLUETOOTH al receptor.
- El emparejamiento no será correcto si cerca del receptor hay otros dispositivos BLUETOOTH. En tal caso, apague los otros dispositivos BLUETOOTH.
- Introduzca correctamente la misma clave de paso que ha introducido en el dispositivo BLUETOOTH.

### No se puede establecer la conexión BLUETOOTH.

- El dispositivo BLUETOOTH que ha intentado conectar no admite el perfil A2DP y no se puede conectar con el receptor.
- Pulse BLUETOOTH para conectarse al último dispositivo BLUETOOTH conectado.
- Encienda la función BLUETOOTH del dispositivo BLUETOOTH.
- Establezca una conexión desde el dispositivo BLUETOOTH.
- La información de registro del emparejamiento se ha borrado. Realice otra vez la operación de emparejamiento.
- Mientras esté conectado a un dispositivo BLUETOOTH, no se puede detectar este receptor.
- Borre la información de registro del emparejamiento del dispositivo BLUETOOTH en el dispositivo BLUETOOTH y realice otra vez la operación de emparejamiento.

## El sonido salta o fluctúa, o la conexión se pierde.

- El receptor y el dispositivo BLUETOOTH están demasiado alejados.
- Si hay obstáculos entre el receptor y el dispositivo BLUETOOTH, retírelos o mueva el receptor y/o el dispositivo para evitarlos.
- Si hay presente algún dispositivo que genera radiaciones electromagnéticas, como una LAN inalámbrica, otro dispositivo BLUETOOTH o un horno microondas en las inmediaciones, retírelos.

## No se puede escuchar en el receptor el sonido procedente del dispositivo BLUETOOTH.

- Suba primero el volumen en el dispositivo BLUETOOTH y, a continuación, ajuste el volumen con  $\triangleleft$  + en el mando a distancia (o VOLUME en el receptor).

## Ruido o zumbido considerables.

- Si hay obstáculos entre el receptor y el dispositivo BLUETOOTH, retírelos o mueva el receptor y/o el dispositivo para evitarlos.
- Si hay presente algún dispositivo que genera radiaciones electromagnéticas, como una LAN inalámbrica, otro dispositivo BLUETOOTH o un horno microondas en las inmediaciones, retírelos.
- Baje el volumen del dispositivo BLUETOOTH conectado.

## Mando a distancia

### El mando a distancia no funciona.

- Apunte el mando a distancia al sensor del mando a distancia del receptor.
- Retire los obstáculos que haya entre el mando a distancia y el receptor.
- Sustituya las dos pilas del mando a distancia con otras nuevas si tienen poca carga.

## Mensajes de error

“PROTECT” aparece en el visor.

El receptor se apagará automáticamente al cabo de unos segundos. Compruebe lo siguiente:

Desenchufe el cable de alimentación de ca y deje enfriar el receptor durante 30 minutos mientras realiza las siguientes tareas de resolución de problemas:

- Desconecte todos los altavoces.
- Compruebe que los cables de los altavoces estén fuertemente enroscados en ambos extremos.
- Compruebe que el receptor no esté cubierto y que los orificios de ventilación no estén bloqueados.
- Compruebe que la impedancia nominal de los altavoces conectados esté dentro del rango de impedancia indicado en el panel posterior del receptor.

Después de comprobar los elementos anteriores y arreglar los problemas, enchufe el cable de alimentación de ca y encienda el receptor. Si el problema continúa, póngase en contacto con el distribuidor de Sony más cercano.

## Precauciones

### Seguridad

Si cae algún objeto o líquido en el interior de la carcasa, desenchufe el receptor y deje que personal cualificado lo compruebe antes de seguir utilizándolo.

### Fuentes de alimentación

- Antes de utilizar el receptor, compruebe que la tensión de funcionamiento del receptor es idéntica a la tensión del suministro eléctrico local. El voltaje de funcionamiento figura en la placa de características de la parte posterior del receptor.
- Si no va a utilizar el receptor por un periodo largo de tiempo, asegúrese de desenchufarlo de la toma de corriente de la pared. Para desenchufar el cable de alimentación de ca, tire del enchufe y no del cable.
- El cable de alimentación de ca debe ser sustituido únicamente en un taller de servicio cualificado.

### Acumulación de calor

Aunque el receptor se caliente durante el funcionamiento, esto no indica una anomalía. Si utiliza este receptor de forma continuada con un volumen alto, la temperatura aumentará considerablemente en la parte superior, los laterales y la parte inferior de la carcasa. Para evitar quemaduras, no toque la carcasa.

### Colocación

- Coloque el receptor en un lugar donde haya buena ventilación para evitar que se acumule calor y prolongar la vida útil del receptor.
- No coloque el receptor cerca de fuentes de calor, ni en lugares expuestos a la luz solar directa, a polvo excesivo o a impactos mecánicos.



- No coloque encima de la carcasa ningún objeto que pueda bloquear los orificios de ventilación y provocar problemas de funcionamiento.
- No coloque el receptor cerca de dispositivos como un televisor, una videgrabadora o una pletina de casete. (Si el receptor se utiliza junto con un televisor, una videgrabadora o una pletina de casete, y se ha colocado cerca de dicho dispositivo, podría producirse ruido y la calidad de la imagen podría verse afectada. Esto es especialmente posible cuando se utiliza una antena interior.)
- Tenga precaución si coloca el receptor sobre superficies que tengan un tratamiento especial (con cera, aceite, abrillantador, etc.), pues pueden aparecer manchas o decoloración en la superficie.

## Funcionamiento

Antes de conectar otro dispositivo, asegúrese de apagar y desenchufar el receptor.

## Limpeza

Limpie la carcasa, el panel y los controles con un paño humedecido ligeramente con una solución de detergente suave. No utilice estropajos abrasivos, polvo desengrasante ni disolventes, como alcohol o bencina.

## Sustitución de piezas

Si se somete este receptor a alguna reparación, es posible que los prestadores del servicio conserven las piezas reparadas para reutilizarlas o reciclarlas.

# Especificaciones

## ESPECIFICACIONES DE POTENCIA DE AUDIO

### SALIDA DE POTENCIA Y DISTORSIÓN ARMÓNICA TOTAL:

#### (Solo modelos de Estados Unidos)

Con cargas de 8 ohm, ambos canales accionados, de 20 Hz a 20 000 Hz; potencia RMS mínima de 90 W de potencia nominal por canal en modo estéreo, con no más de 0,09% de distorsión armónica total, de 250 mW a la salida nominal.

### Sección del amplificador<sup>1)</sup>

Uso de impedancia de altavoces  
6 ohm – 16 ohm

Impedancia de los altavoces A/B y su correspondiente ajuste de impedancia de los altavoces

Sistema de altavoces	Ajuste de impedancia de los altavoces (página 20)	
	"6 OHM"	"8 OHM"
A o B	6 ohm – 16 ohm	8 ohm – 16 ohm
A y B	12 ohm – 16 ohm	> 16 ohm

Potencia mínima de salida RMS  
(8 ohm, 20 Hz – 20 kHz, distorsión armónica total 0,09%)  
90 W + 90 W

Potencia de salida en modo estéreo  
(8 ohm, 1 kHz, distorsión armónica total 1%)  
100 W + 100 W

<sup>1)</sup> Medido en las siguientes condiciones:

Área	Requisitos de alimentación
Estados Unidos, Canadá, Taiwán	ca 120 V, 60 Hz
Oceanía, Europa	ca 230 V, 50 Hz

Respuesta de frecuencias

Analógica

10 Hz – 100 kHz, +0,5/-2 dB (con  
BASS = 0 dB, TREBLE = 0 dB)

## Entrada (Analogógica)

### PHONO IN

Para cápsulas tipo MM

Ecuilizador RIAA; +/-1 dB

S/N<sup>2)</sup>: 80 dB (A – Red ponderada)

### PORTABLE IN

Sensibilidad: 500 mV/50 kiloohmios

S/N<sup>2)</sup>: 90 dB (A – Red ponderada)

### AUDIO IN

Sensibilidad: 500 mV/50 kiloohmios

S/N<sup>2)</sup>: 96 dB (A – Red ponderada)

## Salida (Analogógica)

### AUDIO OUT

Voltaje: 500 mV/1 kiloohmio

## Tono

Niveles de ganancia

±10 dB, en intervalos de 1 dB

<sup>2)</sup> Entrada corta con BASS = 0 dB, TREBLE = 0 dB.

## Sección del sintonizador FM

### Gama de sintonización

Modelos de Estados Unidos y Canadá:

87,5 MHz – 108,0 MHz (Intervalo en 100 kHz)

Otros modelos:

87,5 MHz – 108,0 MHz (Intervalo en 50 kHz)

### Antena

Antena monofilar de FM

### Terminales de antena

75 ohm, no equilibrado

## Sección de servicio

### Voltaje de salida

cc 5 V

### Corriente máxima

200 mA

## Sección de BLUETOOTH

### Sistema de comunicación

Especificación BLUETOOTH versión 4.2

### Salida

Especificación BLUETOOTH Power Class 1

### Alcance de comunicación máximo

Línea de visión aprox. 30 m (98,4 pies)<sup>1)</sup>

### Banda de frecuencia

Banda 2,4 GHz

### Método de modulación

FHSS (Espectro ensanchado por salto de frecuencia)

## Perfiles BLUETOOTH compatibles<sup>2)</sup>

A2DP 1.2 (Perfil de distribución de audio avanzado)

AVRCP 1.6 (Perfil de control remoto de audio y vídeo)

## Códecs compatibles<sup>3)</sup>

SBC<sup>4)</sup>, AAC

## Rango de transmisión (A2DP)

20 Hz – 20 000 Hz (Frecuencia de muestreo de 44,1 kHz)

## Banda de frecuencia y potencia máxima de salida (Solo los modelos de Europa)

BLUETOOTH

Banda de frecuencia	Potencia máxima de salida
2 400 MHz – 2 483,5 MHz	≤ 6,0 dBm

<sup>1)</sup> El rango actual varía en función de ciertos factores, como los obstáculos entre los dispositivos, los campos magnéticos alrededor de un horno microondas, la electricidad estática, un teléfono inalámbrico, la sensibilidad de la recepción, el rendimiento de la antena, el sistema operativo, la aplicación de software, etc.

<sup>2)</sup> Los perfiles del estándar BLUETOOTH indican el objetivo de la comunicación BLUETOOTH entre dispositivos.

<sup>3)</sup> Códec: Compresión de señal de audio y formato de conversión

<sup>4)</sup> Códec de subbanda

## General

### Requisitos de alimentación

Área	Requisitos de alimentación
Estados Unidos, Canadá, Taiwán	ca 120 V, 60 Hz
Oceanía	ca 230 V, 50 Hz
Europa	ca 230 V, 50/60 Hz

### Consumo de potencia

200 W

Modo en espera: 0,3 W

(Cuando "BT STBY" está ajustado en "STBY OFF".)

Modo en espera BLUETOOTH (todos los puertos de red inalámbricos están activados): 1,0 W

(Cuando "BT STBY" está ajustado en "STBY ON".)

Dimensiones (anchura/altura/profundidad)  
(Aprox.)

430 mm × 133 mm × 284 mm  
(17 pulgadas × 5 1/4 pulgadas ×  
11 1/4 pulgadas) incluidas las piezas  
salientes y los controles

Peso (Aprox.)

6,7 kg (14 libras 13 onzas)

El diseño y las especificaciones están sujetos  
a cambios sin previo aviso.

---

## Acerca de la comunicación BLUETOOTH

### Perfiles y versión de BLUETOOTH compatibles

Los perfiles son conjuntos estándar para varias características de producto BLUETOOTH. En el apartado "Especificaciones", consulte la "Sección de BLUETOOTH" (página 40) para conocer la versión y los perfiles de BLUETOOTH compatibles con este receptor.

### Alcance de comunicación efectivo

Los dispositivos BLUETOOTH deben usarse aproximadamente a una distancia de 10 metros (33 pies) (separación libre de obstáculos). El alcance de comunicación efectiva puede ser menor en las siguientes condiciones.

- Cuando una persona, objeto metálico, pared u otros obstáculos se encuentra entre los dispositivos conectados mediante BLUETOOTH
- Lugares donde hay instalada una red LAN inalámbrica
- Cerca de hornos microondas en funcionamiento
- Lugares donde se producen otras ondas electromagnéticas

## Efectos de otros dispositivos

Los dispositivos BLUETOOTH y un dispositivo LAN inalámbrico (IEEE 802.11b/g/n) utilizan la misma banda de frecuencia (2,4 GHz). Cuando utilice un dispositivo BLUETOOTH cerca de un dispositivo equipado con la función LAN inalámbrica, pueden producirse interferencias electromagnéticas. Esto puede provocar una reducción de la velocidad de transferencia de los datos, ruido o la imposibilidad de conectarse. Si esto sucediera, intente lo siguiente:

- Utilice el receptor a una distancia mínima de 10 metros (33 pies) del dispositivo LAN inalámbrico.
- Apague el dispositivo LAN inalámbrico cuando utilice un dispositivo BLUETOOTH a menos de 10 metros (33 pies).
- Instale este receptor y el dispositivo BLUETOOTH lo más cerca posible el uno del otro.

## Efectos en otros dispositivos

Las ondas de radio emitidas por este receptor pueden interferir en el funcionamiento de algunos aparatos médicos. Puesto que estas interferencias pueden provocar un mal funcionamiento, apague siempre este receptor y el dispositivo BLUETOOTH en los siguientes lugares:

- Hospitales, trenes, aviones, gasolineras y en sitios donde pueda haber presencia de gases inflamables
- Cerca de puertas automáticas o alarmas de incendios

### Nota

- Este receptor admite funciones de seguridad que cumplen con la especificación BLUETOOTH para garantizar una conexión segura durante la conexión mediante tecnología BLUETOOTH. Sin embargo, puede que esta seguridad no sea suficiente dependiendo del contenido y otros factores, por lo que se recomienda una atención especial al establecer comunicaciones con tecnología BLUETOOTH.
- En ningún caso, Sony se responsabilizará de cualquier daño o pérdida como consecuencia de las posibles fugas de información que puedan producirse durante la comunicación con la tecnología BLUETOOTH.

- La comunicación BLUETOOTH no está necesariamente garantizada con todos los dispositivos BLUETOOTH que tengan el mismo perfil que este receptor.
- Los dispositivos BLUETOOTH conectados con este receptor deben cumplir con la especificación BLUETOOTH prescrita por Bluetooth SIG, Inc., y deben disponer de una certificación que lo acredite. Sin embargo, aunque un dispositivo cumpla con la especificación BLUETOOTH, se han dado casos en los que las características o especificaciones de un dispositivo BLUETOOTH no permitan la conexión, o que se produzcan métodos de control, visualización o funcionamiento inesperados.
- Dependiendo del dispositivo BLUETOOTH conectado con este receptor, el entorno de comunicación o las condiciones ambientales, puede producirse ruido o el audio puede emitirse entrecortado.

Si tiene alguna pregunta o hay algún problema que afecta a su receptor, póngase en contacto con el distribuidor de Sony más cercano.

---

## Sobre derechos de autor

La marca de palabra BLUETOOTH® y sus logotipos son marcas comerciales registradas de Bluetooth SIG, Inc. y todo uso que Sony Corporation haga de dichas marcas está sujeto a una licencia. Otras marcas comerciales y nombres comerciales pertenecen a sus respectivos propietarios.

WALKMAN® y el logotipo de WALKMAN® son marcas comerciales registradas de Sony Corporation.

Todas las otras marcas comerciales y marcas comerciales registradas pertenecen a sus respectivos propietarios. En este manual no se especifican los símbolos ™ y ©.

---

# Índice

## A

- Ajustes predeterminados
  - Receptor 34
- Alimentación
  - Ahorro de energía 34
  - Consumo de potencia 40
- Altavoces B 15
- AUTO.STBY 30

## B

- BALANCE 30
- BASS 21
- BLUETOOTH
  - Emparejamiento 23
  - Perfil 40
  - Reproducción 23
  - Versión 40
- BT AAC 29
- BT POWER 30
- BT STBY 29

## C

- Cable 14
- Cable de altavoz 14
- Conexión
  - Altavoz 14
  - Antena de FM 19
  - Dispositivos audiovisuales 16

## E

- Elementos suministrados 6
- Emparejamiento 23

## F

- FM MODE 29

## I

- Inicialización
  - Receptor 34

## M

- Mando a distancia 10
- Mensajes 38
- Mensajes de error 38
- Menú 29
- Menú de ajustes de BLUETOOTH 29

## N

- NAME IN 30

## P

- PH.OFFSET 30
- Pilas 11
- PURE DIRECT 31

## R

- RDS 28
- Receptor
  - Panel frontal 7
  - Panel posterior 9
  - Visor 8
- Restablecer
  - Receptor 34

## S

- SP IMP. 29

## T

- Temporizador para desconexión 10
- TREBLE 21

## U

- UPDATE 30

## V

- VERSION 30



---

<http://www.sony.net/>

