



# Guide d'utilisation

Casques Arceaux

# YH-E700B

FR

# Table des matières

<b>Introduction</b>	<b>4</b>
<b>À propos de ce Guide d'utilisation</b>	<b>4</b>
<b>Précautions relatives à la manipulation du produit</b>	<b>5</b>
<b>Avantages offerts par ce produit</b>	<b>6</b>
<b>Accessoires et noms des éléments</b>	<b>8</b>
<b>Charge et mise sous tension</b>	<b>11</b>
<b>Charge des casques arceaux</b>	<b>11</b>
<b>Mise sous tension</b>	<b>12</b>
<b>Mise hors tension</b>	<b>13</b>
<b>Charge résiduelle de la batterie</b>	<b>14</b>
<b>Connectivité Bluetooth®</b>	<b>15</b>
<b>Appairage initial du produit</b>	<b>15</b>
<b>Appairage initial avec Google Fast Pair</b>	<b>17</b>
<b>Appairage avec un dispositif différent</b>	<b>19</b>
<b>Connexion à un dispositif déjà appairé</b>	<b>21</b>
<b>Connexion via un câble</b>	<b>22</b>
<b>Connexion via un câble pour casque</b>	<b>22</b>
<b>Positionnement correct du produit</b>	<b>24</b>
<b>Mise en place des casques arceau</b>	<b>24</b>
<b>Utilisation (lecture audio et appels)</b>	<b>25</b>
<b>Commandes disponibles durant la lecture audio</b>	<b>25</b>
<b>Conversations téléphoniques</b>	<b>27</b>
<b>Adapter le son à votre environnement</b>	<b>28</b>
<b>Lancer l'assistant vocal</b>	<b>29</b>

## **Application dédiée 30**

---

À propos de l'application « Headphone Control » .....	30
Réglages de l'application .....	31

## **Dépannage 34**

---

Lisez d'abord ceci .....	34
Connexion impossible .....	35
Impossible de mettre le produit sous tension .....	36
Impossible de charger le produit .....	37
Le produit ne fonctionne pas et ne produit pas de son .....	38
Aucun son n'est audible .....	39
Le son est audible dans un seul casque arceau .....	40
Le son est de mauvaise qualité ou semble anormal .....	41
Le son est saturé, instable ou comporte du bruit .....	42
Initialisation (rétablissement des réglages d'usine) .....	43
Mise à jour du firmware .....	45
Liste des centres de SAV .....	46

## **Appendice 47**

---

Liste des fonctions disponibles .....	47
Liste des messages audio et des indications du témoin .....	49
Caractéristiques techniques .....	51
Accessoires disponibles en option .....	53
Marques commerciales .....	54

# Introduction

## À propos de ce Guide d'utilisation

Le Guide d'utilisation destiné aux utilisateurs de ce produit décrit les connexions et l'utilisation du produit.

- Les précautions ainsi que d'autres informations de ce manuel sont repérées comme suit.



### **AVERTISSEMENT**

Ce contenu indique « un risque de blessures graves ou de mort ».



### **ATTENTION**

Ce contenu indique « un risque de blessures ».

#### **• AVIS**

Indique des consignes à respecter impérativement pour éviter une défaillance, un endommagement ou un dysfonctionnement du produit et la perte de données, ainsi que pour protéger l'environnement.

#### **• NOTE**

Indique des notes relatives à l'utilisation, à des restrictions de fonctions, et d'autres informations potentiellement utiles.

- Toutes les illustrations et saisies d'écran incluses dans ce manuel sont destinées à clarifier le propos.
- Tous les noms de sociétés, de produits et autres appellations similaires repris dans ce manuel sont des marques déposées ou des marques commerciales de leurs détenteurs respectifs.
- La balise de texte [Balise de recherche] est destinée aux recherches dans le texte. Ces balises permettent des renvois entre le « GUIDE DE RÉFÉRENCE RAPIDE » et le « Guide d'utilisation ».

## Précautions relatives à la manipulation du produit

Lisez la « Brochure sur la sécurité » fournie avec ce produit et suivez les consignes de sécurité relatives aux points suivants.

### À propos des performances de charge

Ce produit intègre des batteries au lithium-ion. Les batteries au lithium-ion sont des consommables. Pour prolonger la vie des batteries autant que possible, respectez les consignes suivantes.

- Si le produit reste inutilisé pendant une période prolongée, sa durée de charge pourrait s'allonger.
- Si ce produit reste inutilisé pendant une période prolongée, chargez-le environ tous les six mois pour éviter que sa batterie ne se décharge de façon excessive.
- Si l'autonomie de la batterie diminue, c'est peut-être que celle-ci doit être remplacée. Dans ce cas contactez un centre de SAV Yamaha.

## Avantages offerts par ce produit

Ce produit est une paire de casques arceaux sans fil qui peuvent être reliés par ondes radio à des dispositifs Bluetooth tels qu'un lecteur de musique portable ou un smartphone.

Ce produit intègre aussi la technologie « LISTENING CARE », développée par Yamaha pour réduire la fatigue auditive.

### Lecture haute définition du signal de dispositifs Bluetooth

Ce produit prend en charge le codec Qualcomm® aptX™ Adaptive ainsi que les codecs Qualcomm® aptX™ Voice, SBC et AAC.

Qualcomm® aptX™ Adaptive offre un son sans fil Bluetooth fiable et de haute résolution.

### SON AMBIANT

Cette fonction facilite la perception des sons autour de vous, tels que les annonces dans les transports en commun, le passage des voitures, etc.

- « Adapter le son à votre environnement » (p.28)

### RÉDUCTEUR DE BRUIT AVANCÉ

Cette fonction analyse le signal de lecture et le bruit ambiant et réduit uniquement le bruit tout en préservant la qualité du son de lecture. Grâce à la réduction du bruit généré en extérieur, tel que le bruit des trains, bus, etc., vous pouvez écouter votre musique sans devoir augmenter le volume de manière excessive.

- « Adapter le son à votre environnement » (p.28)

### LISTENING CARE

La fonction LISTENING CARE de ce produit assure une riche qualité sonore même à bas volume. Centrée sur les caractéristiques de perception de l'oreille humaine, notamment la baisse de perception des sons graves et aigus à faible volume, ainsi que sur les différences de perception engendrées par les divers environnements acoustiques, cette fonction corrige l'équilibre de niveau et produit un son optimal, quel que soit le volume. Cette fonction produit un son naturel et de perception aisée, réduisant ainsi la charge auditive causée par des volumes d'écoute excessifs.

### LISTENING OPTIMIZER

Cette fonction analyse le signal audio en temps réel et optimise automatiquement la qualité sonore en fonction de l'ajustement du produit à la forme de vos oreilles.

### MODE JEU

Cette fonction améliore en outre la synchronisation du son et de l'image, ce qui est important quand vous regardez une vidéo ou jouez à un jeu.

### Détection intra-auriculaire

Quand vous retirez vos casques arceaux durant la lecture, un capteur intégré détecte leur retrait et interrompt automatiquement la lecture de la source. La lecture redémarre automatiquement quand vous remettez les casques arceaux en place sur vos oreilles. Cette fonction pratique commande automatiquement les fonctions de lecture et de pause d'un dispositif Bluetooth tel qu'un lecteur de musique portable ou un smartphone.

- « Commandes disponibles durant la lecture audio » (p.25)

### **Google Fast Pair**

Vous pouvez facilement appairer ce produit avec un smartphone Android™. L'appairage est pris en charge pour les dispositifs Android dotés du système Android OS 6.0 ou d'une version ultérieure, ou de Google Play 11.7 ou d'une version ultérieure.

- « Appairage initial du produit » (p.15)

### **Prise en charge de smartphone**

Vous pouvez utiliser ce produit pour les conversations téléphoniques et pour démarrer l'assistant vocal (quand le smartphone est connecté au produit).

### **Application dédiée pour smartphone : Headphone Control**

Vous pouvez configurer d'autres paramètres plus détaillés en installant l'application Headphone Control sur votre smartphone.

Cette application permet d'activer/couper (ON/OFF) des fonctions telles que SON AMBIANT, RÉDUCTEUR DE BRUIT AVANCÉ, LISTENING CARE, LISTENING OPTIMIZER, MODE JEU et Détection intra-auriculaire.

### **NOTE**

- Bien que la fonction SON AMBIANT facilite la perception des sons ambiants, elle ne garantit pas que vous puissiez entendre tout votre environnement sonore. Selon l'environnement et le volume de lecture, les sons autour de vous pourraient ne pas être audibles.
- Avec le mode MODE JEU, la latence vidéo/audio pourrait fluctuer ou la qualité sonore et la stabilité de connexion pourraient être affectées, selon l'environnement d'utilisation et la manière dont vous portez le produit.

### **Liens connexes**

- « Appairage initial du produit » (p.15)
- « Commandes disponibles durant la lecture audio » (p.25)
- « Adapter le son à votre environnement » (p.28)
- « Lancer l'assistant vocal » (p.29)
- « À propos de l'application « Headphone Control » » (p.30)
- « Réglages de l'application » (p.31)

## Accessoires et noms des éléments

Vérifiez que l'emballage de ce produit contient tous les éléments ci-dessous.

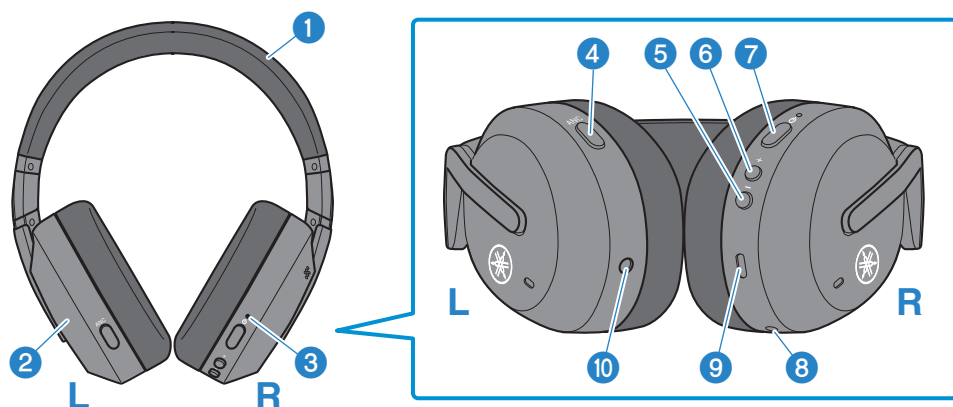

### Casques Arceaux

- 1 **Serre-tête**
- 2 **Boîtier**
- 3 **Témoin**
- 4 **Touche de fonction**
- 5 **Touche - (moins)**
- 6 **Touche + (plus)**
- 7 **Touche d'alimentation**
- 8 **Microphone**

Capte le son de votre voix durant les appels.

- 9 **Connecteur de charge**

Branchez le câble d'alimentation USB au connecteur pour charger.

- 10 **Prise d'entrée externe**

Branchez un câble à fiche mini jack stéréo de 3,5 mm à cette prise.

### NOTE

Le boîtier intègre un microphone captant les sons ambiants. Si votre main couvre le boîtier, les effets tels que SON AMBIANT et RÉDUCTEUR DE BRUIT AVANCÉ ne fonctionneront pas correctement et vous risquez d'entendre du bruit.



### **Câble d'alimentation USB (20 cm ; de type A vers C)**

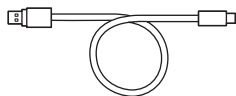

### **Adaptateur pour avion**

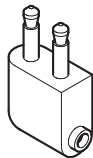

### **Câble à fiche mini jack stéréo de 3,5 mm**



### **Étui de transport**

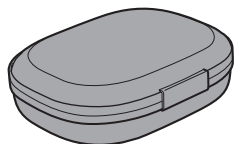

## **GUIDE DE RÉFÉRENCE RAPIDE**

### **Brochure sur la sécurité**

#### **NOTE**

Les casques arceaux sont rangés dans leur étui de transport.

### Rangement des casques arceaux dans leur étui de transport

- Suivez les étapes ci-dessous pour ranger le produit dans son étui de transport.



1

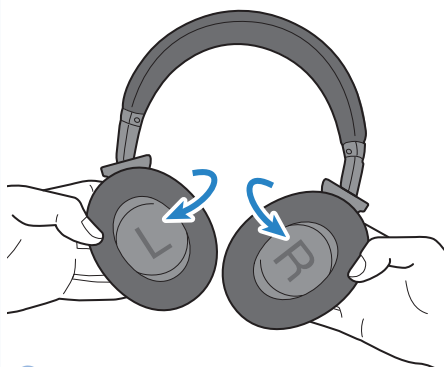

2



3

4

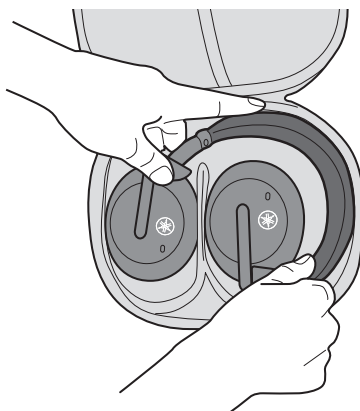

# Charge et mise sous tension

## Charge des casques arceaux

Chargez les casques arceaux avant leur utilisation.



### ATTENTION

- De par sa conception, ce produit n'est pas étanche. Essayez soigneusement toute trace de sueur, d'eau de pluie, d'eau de mer ou d'autres liquides avant la charge.
- Veillez à utiliser le câble d'alimentation USB fourni avec ce produit.
- Si vous utilisez un adaptateur USB disponible dans le commerce, veillez à ce qu'il fournisse un courant de 5 V CC (de 500 mA minimum).
- Si vous chargez ce produit en Chine, veillez à utiliser un adaptateur USB conforme à la norme CCC.
- Plage de température de charge recommandée : 5–40°C

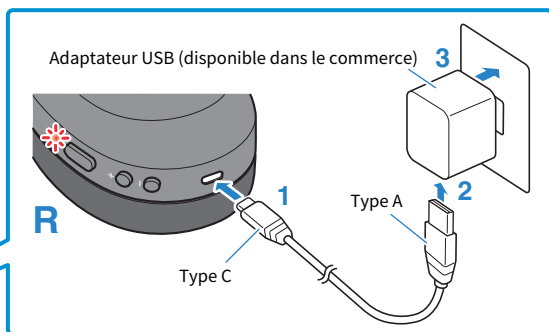

- 1 Branchez le câble d'alimentation USB (le côté avec une fiche de type C) au connecteur de charge des casques arceaux.**
- 2 Branchez le câble d'alimentation USB (le côté avec une fiche de type A) à l'adaptateur USB.**
- 3 Branchez l'adaptateur USB à une prise courant.**

La charge commence alors. Le témoin est allumé en rouge pendant la charge et s'éteint quand la charge est terminée. La charge prend environ 3,5 heures.

## Mise sous tension

Voici comment mettre le produit sous tension.

### 1 Maintenez la touche d'alimentation enfoncée pendant trois secondes.

Les témoins s'allument comme indiqué ci-dessous et le produit est mis sous tension.

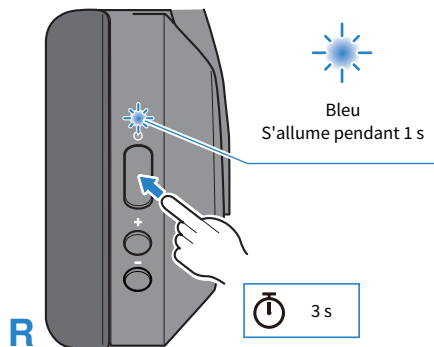

#### Liens connexes

« Charge résiduelle de la batterie » (p.14)

## Mise hors tension

Voici comment mettre le produit hors tension.

### **1** Maintenez la touche d'alimentation enfoncée pendant trois secondes.

Le témoin s'allume comme indiqué ci-dessous et le produit est mis hors tension.

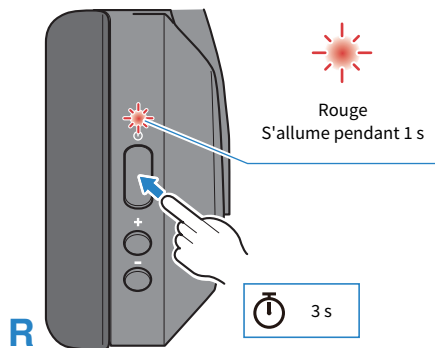

## Charge résiduelle de la batterie

Après sa mise sous tension, ce produit indique la charge résiduelle de sa batterie via un message audio diffusé dans les casques arceaux.

- **Messages audio :**

- Battery High : charge résiduelle élevée
- Battery Medium : charge résiduelle moyenne
- Battery Low : faible charge résiduelle

# Connectivité Bluetooth®

## Appairage initial du produit

Quand vous connectez ce produit à un dispositif Bluetooth (comme un smartphone) pour la première fois, exécutez la procédure ci-dessous pour appairer (enregistrer) le produit au dispositif en question.

[Balise de recherche] #Q02 Appairage

### NOTE

Vous pouvez facilement appairer ce produit avec un smartphone Android™ en utilisant l'application Google Fast Pair (décrite ci-après).

## 1 Activez le mode prêt à appairer (enregistrer) de ce produit.

Quand les casques arceaux sont hors tension, maintenez leur touche d'alimentation enfoncée jusqu'à ce que le témoin clignote comme illustré ci-dessous. Le message « Pairing » est audible dans les casques arceaux et le produit passe en mode prêt à appairer (enregistrer).

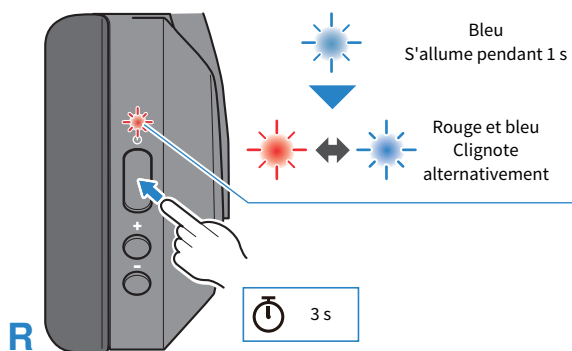

## 2 Activez Bluetooth sur votre dispositif Bluetooth.

La liste des dispositifs Bluetooth pouvant être connectés s'affiche.

### 3 Sélectionnez ce produit dans la liste sur votre dispositif Bluetooth.

Sélectionnez la liste « Yamaha... » et non la liste « LE-Yamaha... ».

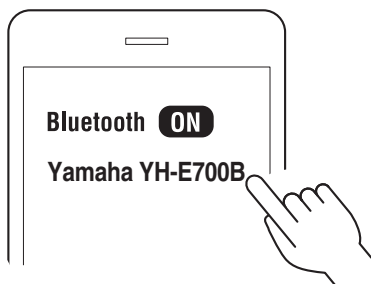

Une fois l'appairage exécuté, les témoins de ce produit s'allument comme indiqué ci-dessous. Le message « Connected » est audible dans les casques arceaux.

L'appairage et la connexion sont effectués.

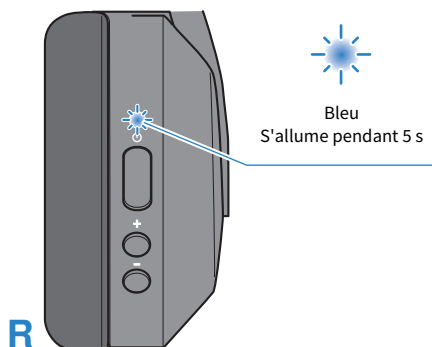

#### NOTE

- Le mode prêt à appairer est automatiquement désactivé sur ce produit après environ deux minutes. Pour appairer à nouveau, ou en cas d'échec de la connexion, recommencez la procédure depuis l'étape 1.
- Ce produit ne peut pas être appairé avec des appareils pour lesquels l'appairage requiert une clé d'accès, car cette fonction n'est pas prise en charge.

#### Liens connexes

- « Appairage avec un dispositif différent » (p.19)
- « Connexion à un dispositif déjà appairé » (p.21)
- « À propos de l'application « Headphone Control » » (p.30)



## Appairage initial avec Google Fast Pair



Suivez les étapes ci-dessous pour appairer (enregistrer) ce produit en toute facilité avec un dispositif Android compatible Google Fast Pair.

### 1 Activez le mode prêt à appairer (enregistrer) de ce produit.

Quand ce produit est hors tension, maintenez sa touche d'alimentation enfoncée jusqu'à ce que le témoin clignote comme illustré ci-dessous. Le message « Pairing » est audible et le produit passe en mode prêt à appairer (enregistrer).

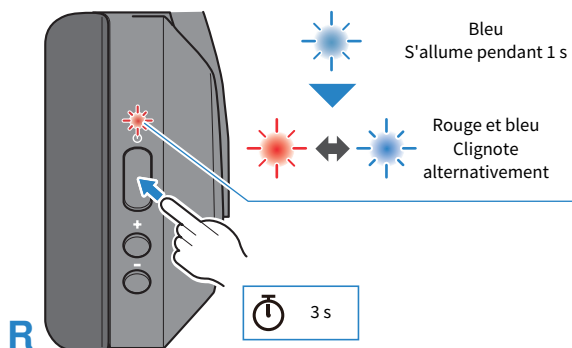

### 2 Activez Bluetooth sur votre dispositif Bluetooth puis rapprochez ce dernier de ce produit.

Une notification s'affiche sur votre dispositif Android.

### 3 Appuyez sur la notification de votre dispositif Android.

Le dispositif termine alors l'appairage avec ce produit.

Quand la connexion est établie, le témoin de ce produit s'allume en bleu (pendant environ cinq secondes) et le message « Connected » est audible.

L'appairage et la connexion sont effectués.

#### NOTE

- Pour pouvoir utiliser Google Fast Pair, il vous faudra configurer votre compte Google et vous connecter à un réseau.
- L'appairage est pris en charge pour les dispositifs Android dotés du système Android OS 6.0 ou de Google Play 11.7 ou d'une version ultérieure.

**Liens connexes**

- « Appairage avec un dispositif différent » (p.19)
- « Connexion à un dispositif déjà appairé » (p.21)
- « À propos de l'application « Headphone Control » » (p.30)

## Appairage avec un dispositif différent

Suivez les étapes ci-dessous pour appairer le produit avec un autre dispositif Bluetooth ou pour tenter à nouveau l'appairage avec le même dispositif.

[Balise de recherche] #Q02 Appairage

### 1 Activez le mode prêt à appairer (enregistrer) de ce produit.

Quand ce produit est hors tension, maintenez sa touche d'alimentation enfoncée jusqu'à ce que le témoin clignote comme illustré ci-dessous. Le message « Pairing » est audible et le produit passe en mode prêt à appairer (enregistrer).

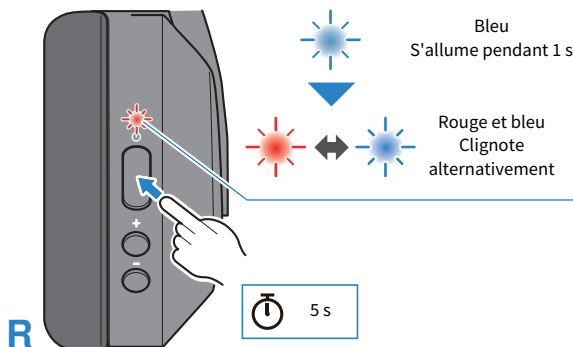

### 2 Activez Bluetooth sur le dispositif Bluetooth.

La liste des dispositifs Bluetooth pouvant être connectés s'affiche.

### 3 Sélectionnez ce produit dans la liste sur votre dispositif Bluetooth.

Sélectionnez la liste « Yamaha... » et non la liste « LE-Yamaha... ».

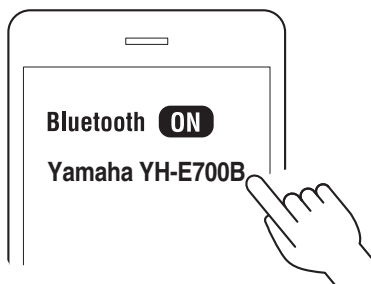

Une fois l'appairage exécuté, les témoins de ce produit s'allument comme indiqué ci-dessous. Le message « Connected » est audible dans les casques arceaux.

L'appairage et la connexion sont effectués.

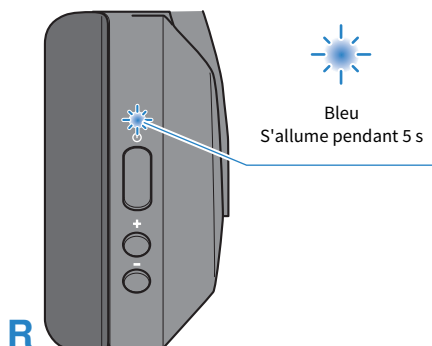

#### NOTE

- Le mode prêt à appairer est automatiquement désactivé sur ce produit après environ deux minutes. Pour appairer à nouveau, ou en cas d'échec de la connexion, recommencez la procédure depuis l'étape 1.
- Vous pouvez enregistrer (appairer) jusqu'à sept dispositifs Bluetooth avec ce produit. Quand vous dépassez le nombre maximum d'appairages, les informations de connexion du premier dispositif appairé (soit les données d'appairage les plus anciennes) sont effacées.
- Ce produit ne prend pas en charge la connexion multi-points (permettant la connexion simultanée à plusieurs dispositifs).
- Ce produit ne peut pas être appairé avec des appareils pour lesquels l'appairage requiert une clé d'accès, car cette fonction n'est pas prise en charge.

#### Liens connexes

- « Appairage initial du produit » (p.15)
- « Connexion à un dispositif déjà appairé » (p.21)
- « À propos de l'application « Headphone Control » » (p.30)

## Connexion à un dispositif déjà appairé

Voici comment connecter un dispositif Bluetooth auquel ce produit a déjà été appairé.

### 1 Activez Bluetooth sur le dispositif Bluetooth.

### 2 Mettez le produit sous tension.

Le produit se connecte automatiquement au dernier dispositif Bluetooth auquel il a été connecté. Une fois l'appairage exécuté, les témoins s'allument comme indiqué ci-dessous.

En cas d'échec de la connexion automatique, ce produit passe en mode prêt à appairer. Essayez de vous connecter à ce produit depuis le dispositif Bluetooth.

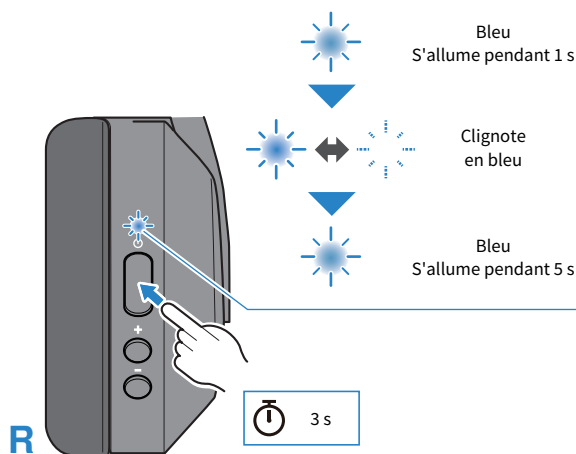

Le message « Connected » confirme que la connexion est établie.  
L'appairage est terminé.

#### NOTE

Ce produit ne prend pas en charge la connectivité multi-points (permettant la connexion simultanée à plusieurs dispositifs).

#### Liens connexes

- « Appairage initial du produit » (p.15)
- « Appairage avec un dispositif différent » (p.19)

## Connexion via un câble

### Connexion via un câble pour casque

Vous pouvez connecter ce produit à la prise écouteur d'un dispositif externe avec le câble à fiche mini jack stéréo de 3,5 mm (fourni).

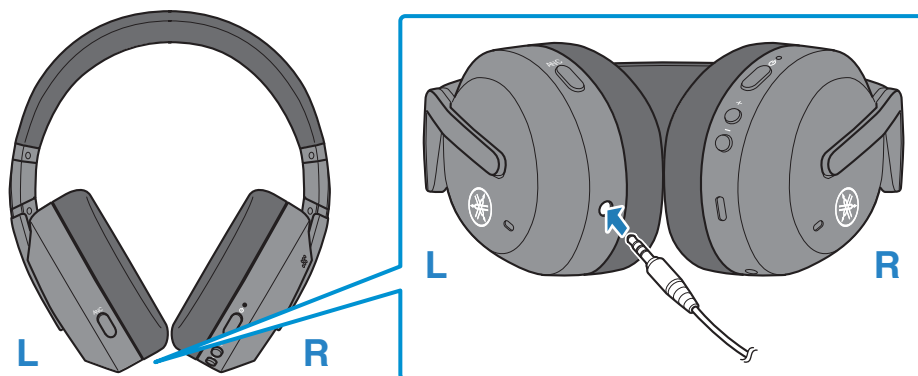

- En cas de connexion via un câble, les fonctions suivantes sont disponibles, cela même durant l'utilisation du produit.
  - Mise sous tension/hors tension
  - Alternier entre SON AMBIANT/RÉDUCTEUR DE BRUIT AVANCÉ/OFF
- Les fonctions suivantes ne sont pas disponibles durant l'utilisation du produit quand ce dernier est connecté via un câble.
  - Connexion à un dispositif Bluetooth
  - Utilisation des touches + (plus) et - (moins)
  - Utilisation de la fonction de pause/lecture
  - Utilisation des fonctions MODE JEU ON/OFF
  - Les appels téléphoniques
  - Utilisation des touches pour lancer/désactiver l'assistant vocal
  - Commande de ce produit via l'application pour smartphone Headphone Control
- Quand ce produit est connecté via le câble, vous pouvez l'utiliser comme un casque conventionnel, même si le produit est hors tension.

## Connexion via un câble > Connexion via un câble pour casque

### NOTE

- Vous pouvez aussi utiliser un câble pour casque (à fiche mini jack stéréo de 3,5 mm) disponible dans le commerce.
- Pour brancher ce produit à la prise écouteur d'un siège d'avion, utilisez l'adaptateur pour avion fourni.

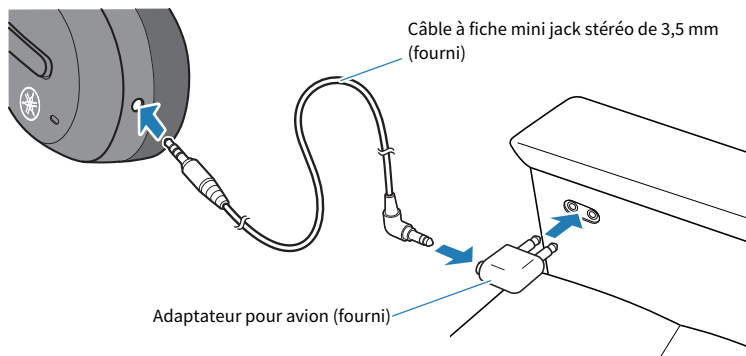

## Positionnement correct du produit

### Mise en place des casques arceau

Vérifiez les repères des casques arceaux gauche et droit (L et R) puis glissez-les correctement en place sur la bonne oreille.





# Utilisation (lecture audio et appels)

## Commandes disponibles durant la lecture audio

Les touches de ce produit permettent de gérer ses fonctions durant la lecture comme décrit ci-dessous.

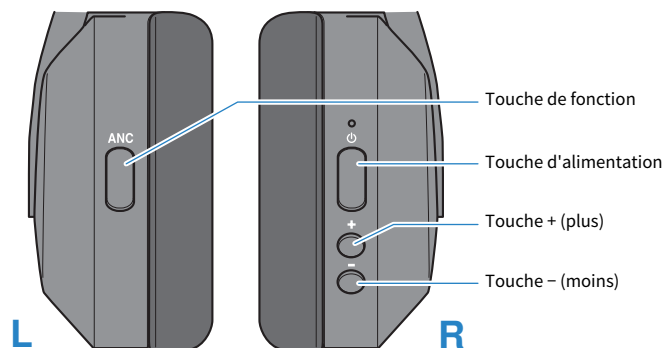

### Commandes de volume

- Augmenter le volume  
Appuyez sur la touche + (plus).
- Diminuer le volume  
Appuyez sur la touche - (moins).

### Lecture audio

- Pause/lecture  
Appuyez sur la touche d'alimentation.
- Passer à la plage suivante  
Maintenez la touche + (plus) enfoncée pendant environ une seconde.
- Retourner au début de la plage (durant sa lecture) ou retourner à la plage précédente (durant la lecture au début d'une plage)  
Maintenez la touche - (moins) enfoncée pendant environ une seconde.  
L'opération pourrait différer selon le dispositif Bluetooth ou l'application que vous utilisez.

### Détection intra-auriculaire

- Interrompre ou relancer la lecture  
Quand vous retirez les casques arceaux durant la lecture, un capteur intégré détecte leur retrait et interrompt automatiquement la lecture de la source. La lecture redémarre automatiquement quand vous remettez les casques arceaux en place sur vos oreilles.

### MODE JEU

Cette fonction améliore en outre la synchronisation du son et de l'image, ce qui est important quand vous regardez une vidéo ou jouez à un jeu.

## **1 Appuyez deux fois sur la touche de fonction.**

La fonction bascule de ON à OFF chaque fois que vous appuyez deux fois de suite sur la touche.

Le réglage d'usine de cette fonction correspond à OFF.

- Réglage ON : le message « Gaming On » est audible.
- Réglage OFF : le message « Gaming Off » est audible.

### **NOTE**

- Veuillez observer les consignes suivantes relatives à la fonction Détection intra-auriculaire.
  - Le réglage d'usine de cette fonction correspond à ON. Utilisez l'application pour smartphone « Headphone Control » pour désactiver (« OFF ») cette fonction.
  - Avant de mettre les casques arceaux en place, veillez à baisser le volume sur le dispositif connecté.
  - La fonction Détection intra-auriculaire pourrait ne pas fonctionner correctement si ce produit n'est pas positionné adéquatement sur votre tête et vos oreilles.
- Veuillez observer les consignes suivantes relatives à la fonction MODE JEU.
  - Quand la connexion Bluetooth est rompue, la fonction MODE JEU est désactivée (OFF).
  - MODE JEU n'est pas disponible durant un appel.
  - Vous pouvez aussi régler cette fonction via l'application pour smartphone Headphone Control.
- Quand les casques arceaux sont connectés à un dispositif (comme un smartphone) offrant un réglage de volume, vous pouvez aussi contrôler le volume avec ce dispositif.
- La sélection des plages à lire se fait depuis le dispositif Bluetooth connecté.

### **Liens connexes**

« Réglages de l'application » (p.31)

## Conversations téléphoniques

Durant la connexion à un dispositif Bluetooth, vous pouvez parler, régler le volume, etc. avec ce produit. Voici comment utiliser ce produit pour gérer les appels.

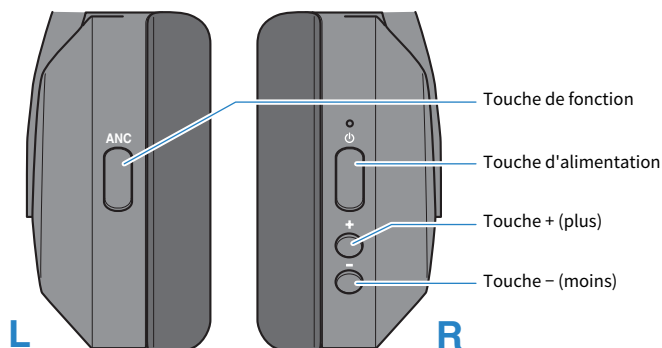

- Répondre à un appel  
Quand vous recevez un appel, appuyez sur la touche d'alimentation.
- Terminer un appel  
Pendant un appel, appuyez sur la touche d'alimentation pendant environ une seconde.
- Ignorer un appel  
Quand vous recevez un appel, appuyez sur la touche d'alimentation pendant environ une seconde. Relâchez la touche dès que le bip est audible.
- Augmenter le volume  
Pendant un appel, appuyez sur la touche + (plus).
- Diminuer le volume  
Pendant un appel, appuyez sur la touche - (moins).

### NOTE

En cas d'appel entrant, la plage en cours de lecture est mise en pause. La lecture audio reprend automatiquement à la fin de l'appel ou quand vous rejetez l'appel.

## Adapter le son à votre environnement

L'activation de la fonction SON AMBIANT facilite la perception des sons autour de vous, tels que les annonces dans les transports en commun, le passage des voitures, etc.

En outre, quand RÉDUCTEUR DE BRUIT AVANCÉ est activé, les casques arceaux réduisent uniquement le bruit ambiant tout en préservant la qualité du signal de lecture, ce qui vous évite de devoir écouter à un niveau excessif.

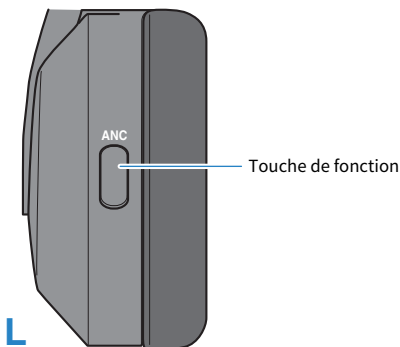

### Alterner entre SON AMBIANT/RÉDUCTEUR DE BRUIT AVANCÉ/OFF

#### 1 Appuyez une fois sur la touche de fonction.

La fonction change à chaque fois que vous appuyez sur la touche de fonction.

OFF → SON AMBIANT → RÉDUCTEUR DE BRUIT AVANCÉ → retour à OFF

- Quand OFF → SON AMBIANT : un effet sonore est audible.
- Quand SON AMBIANT → RÉDUCTEUR DE BRUIT AVANCÉ : un effet sonore est audible.
- RÉDUCTEUR DE BRUIT AVANCÉ → OFF : le message « Off » est audible sur ce produit.

#### NOTE

- Le réglage d'usine de cette fonction correspond à OFF.
- Bien que la fonction SON AMBIANT facilite la perception des sons ambiants, elle ne garantit pas que vous puissiez entendre tout votre environnement sonore. Selon l'environnement et le volume de lecture, les sons autour de vous pourraient ne pas être audibles.
- Selon l'environnement acoustique et le type de son en cours de lecture, il se pourrait que les sons ambiants ne soient pas clairement perceptibles. Dans ce cas, interrompez temporairement la lecture de la source audio.
- Vous pouvez aussi régler les fonctions SON AMBIANT et RÉDUCTEUR DE BRUIT AVANCÉ via l'application Headphone Control.
- Ne couvrez pas le boîtier de vos mains. Si votre main couvre le boîtier, les fonctions SON AMBIANT et RÉDUCTEUR DE BRUIT AVANCÉ ne fonctionneront pas correctement et vous risquez d'entendre du bruit.

#### Liens connexes

- « Commandes disponibles durant la lecture audio » (p.25)
- « Réglages de l'application » (p.31)

## Lancer l'assistant vocal

Quand ce produit est connecté à un dispositif Bluetooth permettant l'utilisation de Siri, Google Assistant ou d'autres fonctions similaires, vous pouvez commander l'assistant vocal avec ce produit.

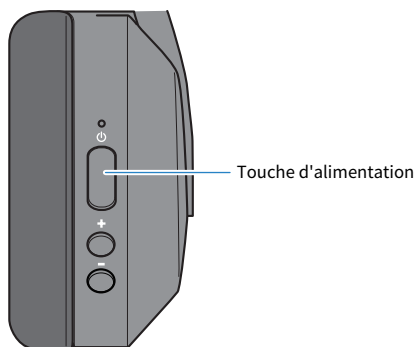

**R**

- Lancer l'assistant vocal  
Appuyez deux fois sur la touche d'alimentation.
- Désactiver l'assistant vocal
  - Quand vous utilisez Siri  
Appuyez deux fois sur la touche d'alimentation.
  - Quand vous utilisez Google Assistant  
Commandez avec votre dispositif Bluetooth.

### NOTE

Les opérations disponibles via l'assistant vocal varient selon le dispositif Bluetooth utilisé. Pour des détails, voyez le mode d'emploi de votre dispositif Bluetooth.

# Application dédiée

## À propos de l'application « Headphone Control »

Headphone Control est une application pour smartphone conçue spécialement pour obtenir une qualité de son optimale de vos écouteurs et écouteurs Yamaha.

[Balise de recherche] #Q03 Application



Cette application permet d'exécuter les opérations suivantes.

- Afficher le statut de vos écouteurs/casques arceaux (comme par exemple la charge résiduelle de la batterie)
- Régler vos écouteurs/casques arceaux de manière détaillée

Installez l'application disponible sur l'App Store (dispositifs iOS) ou Google Play (dispositifs Android). Pour des détails sur l'application, voyez les informations sur chaque plateforme.

## Réglages de l'application

Cette section décrit les réglages et fonctions que vous pouvez gérer avec l'application Headphone Control. Vérifiez les paramètres de chaque fonction et les dernières informations sur l'écran de l'application.

[Balise de recherche] #Q03 Application

### NOTE

L'écran de l'application et les réglages pourraient différer selon le produit utilisé.

### Écran principal

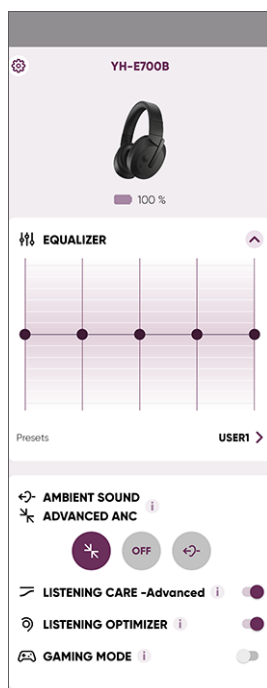

- **ÉQUALISEUR**  
Cet égaliseur graphique à cinq bandes vous permet de façonner le son recherché.
- **SON AMBIANT**  
Cette fonction facilite la perception des sons autour de vous, tels que les annonces dans les transports en commun, le passage des voitures, etc.
- **RÉDUCTEUR DE BRUIT AVANCÉ**  
Cette fonction réduit uniquement le bruit ambiant tout en préservant la qualité du signal de lecture, ce qui vous évite de devoir écouter à un niveau excessif.
- **LISTENING CARE**  
Quand la fonction LISTENING CARE est active, ce produit règle automatiquement la qualité du son en fonction du volume de lecture. Cette fonction équilibre les fréquences de sorte à produire un son riche et de qualité, même à bas volume.

## Application dédiée > Réglages de l'application

- LISTENING OPTIMIZER

Quand vous activez la fonction LISTENING OPTIMIZER, le signal audio est analysé en temps réel et la qualité sonore est optimisée en fonction de l'ajustement du produit à la forme de vos oreilles.

- MODE JEU

Cette fonction améliore en outre la synchronisation du son et de l'image, ce qui est important quand vous regardez une vidéo ou jouez à un jeu.

### NOTE

- SON AMBIANT ne garantit pas que vous puissiez percevoir tous les sons ambiants. Selon l'environnement et le volume de lecture, les sons autour de vous pourraient ne pas être audibles.
- Avec le mode MODE JEU, la latence vidéo/audio pourrait fluctuer ou la qualité sonore et la stabilité de connexion pourraient être affectées, selon l'environnement d'utilisation et la manière dont vous portez le produit.

## Écran des paramètres

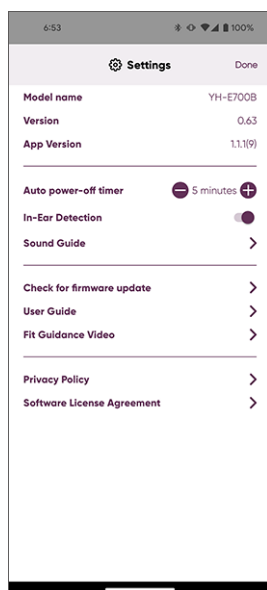

- Minuterie de mise hors tension automatique  
Détermine le délai avant la mise hors tension une fois que la connexion Bluetooth est rompue.
- Guide audio  
Utilisez ce paramètre pour régler les messages audio, effets sonores, sons liés au fonctionnement et autres sons audibles dans les casques arceaux.
- Détection intra-auriculaire  
Quand vous retirez les casques arceaux durant la lecture, un capteur intégré détecte leur retrait et interrompt automatiquement la lecture de la source. La lecture redémarre automatiquement quand vous remettez les casques arceaux en place sur vos oreilles.
- Vérifiez la mise à jour du micrologiciel  
Vérifie si un nouveau firmware est disponible et exécute la mise à jour.  
Utilisez la dernière version disponible du firmware.



Application dédiée > Réglages de l'application

- Guide d'utilisation  
Permet l'accès au Guide d'utilisation.

# Dépannage

## Lisez d'abord ceci

Si ce produit ne fonctionne pas normalement lors de sa première utilisation, vérifiez d'abord les points suivants.

[Balise de recherche] #Q01 Dépannage

● **Mettez le produit hors tension puis remettez-le sous tension.**

Si cela ne résout pas le problème, initialisez les réglages des casques arceaux.

- « Initialisation (rétablissement des réglages d'usine) » (p.43)

● **Vérifiez que ce produit est suffisamment chargé.**

- « Charge des casques arceaux » (p.11)

● **Mettez à jour le firmware de ce produit avec la dernière version disponible.**

- « Mise à jour du firmware » (p.45)

● **Vérifiez les points suivants en fonction du problème rencontré.**

- « Connexion impossible » (p.35)
- « Impossible de mettre le produit sous tension » (p.36)
- « Impossible de charger le produit » (p.37)
- « Le produit ne fonctionne pas et ne produit pas de son » (p.38)
- « Aucun son n'est audible » (p.39)
- « Le son est audible dans un seul casque arceau » (p.40)
- « Le son est de mauvaise qualité ou semble anormal » (p.41)
- « Le son est saturé, instable ou comporte du bruit » (p.42)
- « Initialisation (rétablissement des réglages d'usine) » (p.43)

## Connexion impossible

● **L'appairage du produit ne se fait pas correctement.**

Si les informations de ce produit figurent toujours dans la liste des dispositifs connectés de votre dispositif Bluetooth, effacez-les et essayez à nouveau l'appairage.

- « Appairage avec un dispositif différent » (p.19)

● **Les informations d'un dispositif Bluetooth appairé avec ce produit ont peut-être été effacées.**

Quand vous dépassez le nombre maximum de dispositifs Bluetooth appairés, les informations de connexion du premier dispositif appairé (soit les données d'appairage les plus anciennes) sont effacées. Appairez à nouveau ce produit avec le dispositif.

- « Appairage avec un dispositif différent » (p.19)

● **Ce produit est peut-être déjà connecté à un autre dispositif Bluetooth.**

Supprimez la connexion avec ce produit sur votre dispositif Bluetooth, puis connectez à nouveau ce produit.

● **Ce produit et le dispositif Bluetooth en question sont peut-être trop éloignés.**

Rapprochez ce produit du dispositif Bluetooth.

● **Le dispositif Bluetooth est peut-être déjà connecté à un autre dispositif.**

Rompez la connexion existante sur le dispositif Bluetooth, puis établissez la connexion avec ce produit.

- « Connexion à un dispositif déjà appairé » (p.21)

● **La fonction Bluetooth est peut-être désactivée sur le dispositif Bluetooth.**

Activez la fonction Bluetooth puis établissez la connexion avec ce produit.

- « Connexion à un dispositif déjà appairé » (p.21)

● **Un dispositif émettant des ondes électromagnétiques (comme un four micro-onde, un point d'accès Wi-Fi, etc.) se trouve peut-être à proximité.**

N'utilisez pas ce produit près d'autres appareils émettant des ondes électromagnétiques.

● **Vous avez peut-être connecté une fiche mini jack stéréo de 3,5 mm (lors de la connexion via Bluetooth).**

Débranchez le câble à fiche mini jack stéréo de 3,5 mm, puis connectez votre dispositif Bluetooth.

● **Le câble est peut-être mal connecté (lors d'une connexion par câble).**

Branchez correctement la fiche mini jack stéréo de 3,5 mm du câble de ce produit au dispositif externe.

● **Le dispositif Bluetooth utilisé n'est peut-être pas pris en charge.**

Ce produit ne peut pas être appairé avec des appareils pour lesquels l'appairage requiert une clé d'accès, car cette fonction n'est pas prise en charge.

## Impossible de mettre le produit sous tension

● **La charge résiduelle de la batterie est peut-être insuffisante.**

Chargez ce produit.

- « Charge des casques arceaux » (p.11)

● **Le fonctionnement du produit est temporairement instable.**

Mettez le produit hors tension puis remettez-le sous tension.

Si cela ne résout pas le problème, initialisez les réglages des casques arceaux.

- « Initialisation (rétablissement des réglages d'usine) » (p.43)

## Impossible de charger le produit

- **Votre ordinateur est hors tension (quand vous chargez via un ordinateur).**  
Mettez l'ordinateur sous tension puis chargez ce produit.
- **Vous utilisez peut-être un câble d'alimentation USB autre que celui fourni avec ce produit.**  
Utilisez le câble d'alimentation USB fourni pour garantir la charge correcte du produit.

## Le produit ne fonctionne pas et ne produit pas de son

● **Le produit est peut-être en cours de charge.**

Vous ne pouvez pas utiliser ce produit quand il est en cours de charge. Utilisez les casques arceaux quand la charge est terminée.

● **Les batteries ne sont pas suffisamment chargées.**

Chargez ce produit.

- « Charge des casques arceaux » (p.11)

● **Le fonctionnement du produit est temporairement instable.**

Mettez le produit hors tension puis remettez-le sous tension.

Si cela ne résout pas le problème, initialisez les réglages des casques arceaux.

- « Initialisation (rétablissement des réglages d'usine) » (p.43)

## Aucun son n'est audible

● **Le produit n'est connecté à aucun dispositif Bluetooth.**

Appairez ce produit.

- « Appairage initial du produit » (p.15)
- « Appairage avec un dispositif différent » (p.19)

● **Le volume est trop bas.**

Augmentez le volume.

- « Commandes disponibles durant la lecture audio » (p.25)

● **La lecture audio s'interrompt.**

Démarrez la lecture.

- « Commandes disponibles durant la lecture audio » (p.25)

● **Le port des casques arceaux est incorrect quand la fonction de détection intra-auriculaire est active.**

Veillez à porter ce produit en position correcte.

- « Mise en place des casques arceau » (p.24)
- « Commandes disponibles durant la lecture audio » (p.25)

## Le son est audible dans un seul casque arceau

● **Le fonctionnement du produit est temporairement instable.**

Mettez le produit hors tension puis remettez-le sous tension.

Si cela ne résout pas le problème, initialisez les réglages des casques arceaux.

- « Initialisation (rétablissement des réglages d'usine) » (p.43)

● **La réception du signal est peut-être pauvre, rendant la connexion instable.**

Éloignez-vous des dispositifs sans fil comme les points d'accès ou des appareils générant des ondes électromagnétiques, tels que les fours micro-onde. Mettez le produit hors tension puis remettez-le sous tension.

● **Il se pourrait que l'application pour smartphone utilisée ne produise du son que sur seul un canal.**

Vérifiez que le son est audible sur le canal gauche et le canal droit en lisant le fichier avec une autre application.

● **Les informations de connexion du dispositif Bluetooth enregistré sont peut-être corrompues.**

Effacez les informations de connexion du dispositif Bluetooth, puis appairez ce produit avec ce dispositif.

- « Appairage avec un dispositif différent » (p.19)

● **Le câble est peut-être mal connecté (si vous utilisez le câble à fiche mini jack stéréo de 3,5 mm).**

Branchez correctement la fiche mini jack stéréo de 3,5 mm du câble de ce produit au dispositif externe.



## Le son est de mauvaise qualité ou semble anormal

● **Vous avez peut-être inversé les casques (L/R).**

Vérifiez que les casques arceaux gauche (L) et droit (R) sont en position correcte.



- « Mise en place des casques arceau » (p.24)

## Le son est saturé, instable ou comporte du bruit

### ● **La réception du signal est peut-être pauvre, rendant la connexion instable.**

Éloignez-vous des dispositifs sans fil comme les points d'accès ou des appareils générant des ondes électromagnétiques, tels que les fours micro-onde.

Veillez à placer le dispositif Bluetooth appairé aussi près que possible du produit.

Les dispositifs dotés de connectivité aux réseaux sans fil peuvent transmettre des signaux perturbant la communication Bluetooth. Dans ce cas, désactivez la fonction de connectivité aux réseaux sans fil de votre dispositif Bluetooth.

### ● **Le fonctionnement du produit est temporairement instable.**

Mettez le produit hors tension puis remettez-le sous tension.

Si cela ne résout pas le problème, initialisez les réglages des casques arceaux.

- « Initialisation (rétablissement des réglages d'usine) » (p.43)

### ● **MODE JEU est sur ON.**

Réglez MODE JEU sur OFF.

Avec le mode MODE JEU, la latence vidéo/audio pourrait fluctuer ou la qualité sonore et la stabilité de connexion pourraient être affectées, selon l'environnement d'utilisation et la manière dont vous portez le produit.

- « Commandes disponibles durant la lecture audio » (p.25)
- « Réglages de l'application » (p.31)

## Initialisation (rétablissement des réglages d'usine)

Effectuez les étapes suivantes pour initialiser ce produit et rétablir les réglages d'usine.

[Balise de recherche] #Q04 Redémarrage

### Initialisation (rétablissement des réglages d'usine)

Cette fonction rétablit tous les réglages d'usine de ce produit. Les informations des dispositifs enregistrés (appariés) sont supprimées.

#### 1 Chargez ce produit.

Les témoins s'allument en rouge

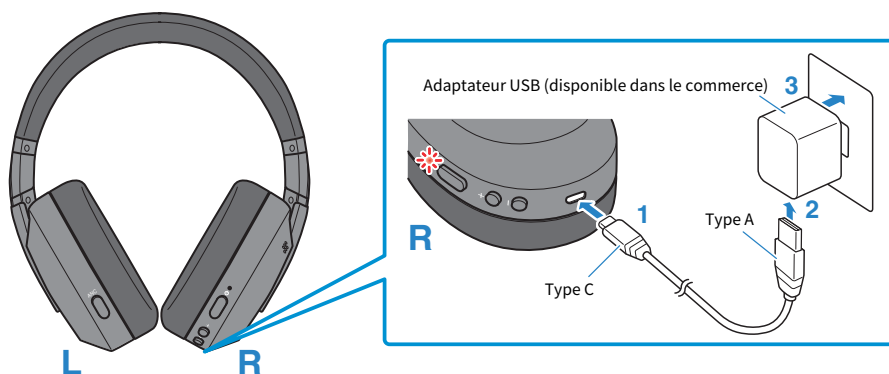

#### 2 Une fois que ce produit est chargé, maintenez sa touche d'alimentation enfoncée pendant 10 secondes.

Vérifiez que le témoin s'illumine comme indiqué ci-dessous.

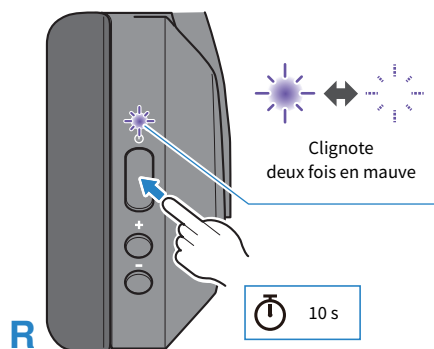

Les casques arceaux sont maintenant initialisés et retrouvent leurs réglages d'usine.

Dépannage > Initialisation (rétablissement des réglages d'usine)

**Liens connexes**

« Appairage initial du produit » (p.15)

## Mise à jour du firmware

Mettez à jour le firmware de ce produit avec l'application Headphone Control.

Le firmware de ce produit peut être mis à jour pour intégrer de nouvelles fonctions, corriger des problèmes, etc. Pour des détails sur le contenu des mises à jour, consultez la page d'informations du produit sur le site internet de Yamaha.

### AVIS

- Pour assurer un transfert de données stable entre ce produit et votre dispositif Bluetooth, effectuez la mise à jour du firmware dans un endroit où le signal internet est de bonne qualité. N'exécutez aucune des opérations suivantes pendant la mise à jour du firmware.
  - Mise hors tension du produit
  - Quitter l'application Headphone Control ou utiliser une autre application
  - Mettre votre smartphone hors tension
  - Annuler la connexion entre le smartphone et ce produit

### **1 Affichez le menu sur l'écran principal de l'application Headphone Control.**

### **2 Appuyez sur « Vérifiez la mise à jour du micrologiciel ».**

Si un nouveau firmware est disponible, vous verrez des instructions pour exécuter la mise à jour. Installez le firmware en suivant les instructions à l'écran.

### Liens connexes

- « À propos de l'application « Headphone Control » » (p.30)
- « Réglages de l'application » (p.31)

## Liste des centres de SAV

Si vous n'arrivez pas à corriger le problème, contactez notre SAV comme décrit ci-dessous.

### **Pour les clients au Japon**

- Adressez-vous au point de vente où vous avez acheté ce produit, ou à un centre de SAV repris dans la liste du « GUIDE DE RÉFÉRENCE RAPIDE » fourni avec ce produit.

### **Pour les clients en dehors du Japon**

- Adressez-vous au revendeur Yamaha agréé le plus proche, ou à un centre de SAV.  
<https://manual.yamaha.com/av/support/>

# Appendice

## Liste des fonctions disponibles

Cette section présente les fonctions principales de ce produit.

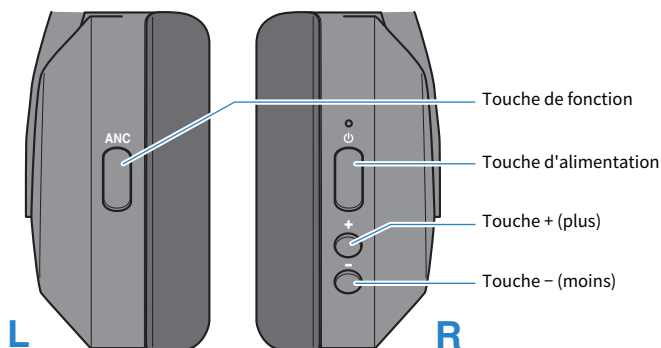

- Mise sous tension  
Touche d'alimentation (maintenir enfoncée pendant environ 3 secondes)
- Mise hors tension  
Touche d'alimentation (maintenir enfoncée pendant environ 3 secondes)

### Volume

- Augmenter le volume  
Touche + (plus)
- Diminuer le volume  
Touche - (moins)

### Lecture audio

- Pause/lecture  
Touche d'alimentation
- Passer à la plage suivante  
Touche + (plus) (maintenue enfoncée pendant environ 1 seconde)
- Retourner au début du morceau en cours ou du morceau précédent  
Touche - (moins) (maintenue enfoncée pendant environ 1 seconde)  
L'opération pourrait différer selon le dispositif Bluetooth ou l'application que vous utilisez.

### Sélection des modes

- Alterne entre SON AMBIANT/RÉDUCTEUR DE BRUIT AVANCÉ/OFF  
Touche de fonction (appliquer une pression rapide)
- Active/désactive MODE JEU ON/OFF  
Touche de fonction (appliquer deux pressions rapides)

### **Les appels téléphoniques**

- Répondre à un appel  
Touche d'alimentation
- Terminer un appel  
Touche d'alimentation (maintenir enfoncée durant un appel pendant au moins 1 seconde)
- Ignorer un appel  
Touche d'alimentation (maintenir enfoncée quand vous recevez un appel pendant au moins 1 seconde)
- Augmenter le volume  
Touche + (plus) (durant un appel)
- Diminuer le volume  
Touche – (moins) (durant un appel)

### **Autres fonctions**

- Démarrer l'appairage
  - Maintenir la touche d'alimentation enfoncée (pendant environ 5 secondes) quand le produit est hors tension
- Lancer l'assistant vocal  
Touche d'alimentation (appliquer deux pressions rapides)
- Désactiver l'assistant vocal (Siri uniquement)  
Touche d'alimentation (appliquer deux pressions rapides)



## Liste des messages audio et des indications du témoin

Cette section décrit les indications fournies par le témoin et les messages audio de ce produit.

### Indications fournies par le témoin

- Mise sous tension  
S'allume pendant 1 seconde (en bleu) puis s'éteint
- Mode prêt à appairer avec un dispositif Bluetooth  
Clignote (alternativement en rouge et bleu)
- Recherche d'un dispositif Bluetooth enregistré  
Clignote (en bleu)
- Connexion établie avec un dispositif Bluetooth  
S'allume (en bleu, pendant environ 5 s) puis s'éteint
- Mise hors tension  
S'allume pendant 1 seconde (en rouge) puis s'éteint

### Indications du témoin pendant la charge

- Charge  
S'allume (en rouge)
- Charge terminée  
Éteint

### Messages audio

- Battery High  
Charge résiduelle élevée dans la batterie
- Battery Medium  
Charge résiduelle moyenne dans la batterie
- Battery Low  
Faible charge résiduelle dans la batterie
- Pairing  
Démarrer l'appairage (enregistrement du dispositif)
- Pairing Failed  
Échec d'appairage
- Connected  
Connexion établie avec un dispositif Bluetooth
- Disconnected  
Déconnecté du dispositif Bluetooth
- Off  
Désactive la fonction SON AMBIANT, RÉDUCTEUR DE BRUIT AVANCÉ
- Gaming On  
Fonction MODE JEU activée
- Gaming Off  
Désactive la fonction MODE JEU

**Liens connexes**

- « Charge des casques arceaux » (p.11)
- « Mise sous tension » (p.12)
- « Mise hors tension » (p.13)
- « Charge résiduelle de la batterie » (p.14)
- « Appairage initial du produit » (p.15)
- « Appairage avec un dispositif différent » (p.19)
- « Connexion à un dispositif déjà appairé » (p.21)
- « Adapter le son à votre environnement » (p.28)

## Caractéristiques techniques

Cette section présente la fiche technique de ce produit.

- Type de haut-parleur  
Over-ear (couvrant l'oreille)
- Haut-parleur  
40 mm
- Plage de fréquence  
8–20 000 Hz (lors d'une connexion par câble)
- Version Bluetooth  
5.2
- Profils pris en charge  
A2DP, AVRCP, HFP, HSP
- Codecs pris en charge  
SBC, AAC, Qualcomm® aptX™ Adaptive, aptX Voice
- Protection du contenu prise en charge (uniquement pour le Japon)  
SCMS-T
- Puissance de sortie RF  
Classe 2
- Portée maximum de communication  
10 m (sans obstacles)
- Nombre limite de dispositifs pouvant être appairés  
7
- Prise d'entrée analogique  
Fiche mini jack stéréo de 3,5 mm de diamètre

### Microphone destiné aux appels

- Type de haut-parleur  
MEMS
- Directivité  
Omnidirectionnel
- Plage de fréquence  
20–10 000 Hz

### Batterie rechargeable

- Batterie interne rechargeable  
Batterie au lithium-ion
- Durée de charge (jusqu'à la charge complète)  
Environ 3,5 heures
- Autonomie de lecture continue  
Environ 32 heures max.
- Autonomie de lecture continue après 10 minutes de charge  
Environ 2 heures max.

## Appendice > Caractéristiques techniques

- Plage de température d'utilisation (durant la charge)  
5-40°C  
Chargez ce produit en respectant la plage de température prescrite.

### **Caractéristiques générales**

- Poids  
335 g
- \* Le contenu de ce Guide d'utilisation s'applique aux dernières spécifications en date au moment de la publication. Vous pouvez vous procurer la version la plus récente de ce Guide d'utilisation sur le site internet de Yamaha.

## Accessoires disponibles en option

Les coussinets fixés sur ce produit ainsi que l'étui de transport fourni sont aussi disponibles en option.

- Coussinets pour casque HEP-70

## Marques commerciales

Les marques commerciales suivantes figurent dans ce manuel.

L'appellation et les logos Bluetooth® sont des marques déposées de Bluetooth SIG, Inc. et toute utilisation de ces marques par Yamaha Corporation fait l'objet d'une licence. Les autres marques et appellations commerciales sont la propriété de leurs détenteurs respectifs.

Qualcomm aptX est un produit de Qualcomm Technologies, Inc. et/ou de ses filiales.

Qualcomm est une marque commerciale déposée par Qualcomm Incorporated aux États-Unis et dans d'autres pays.

### **Android et Google Play**

Android et Google Play sont des marques commerciales de Google LLC.

### **App Store**

App Store est une marque de service d'Apple Inc., déposée aux États-Unis et dans d'autres pays.

### **Siri**

Siri est une marque commerciale d'Apple Inc., déposée aux États-Unis et dans d'autres pays et régions.

### **Informations sur la licence**

Pour des détails sur le logiciel tiers utilisé par ce produit, visitez le site web ci-dessous.

<https://manual.yamaha.com/av/22/yhe700b/licenses.html>

Yamaha Global Site  
<https://www.yamaha.com/>

Yamaha Downloads  
<https://download.yamaha.com/>

© 2023 Yamaha Corporation

Published 01/2023 AMOD-A0

AV21-0079